

Ⅲ 公共下水道事業編

— 基本施策と事業計画 —

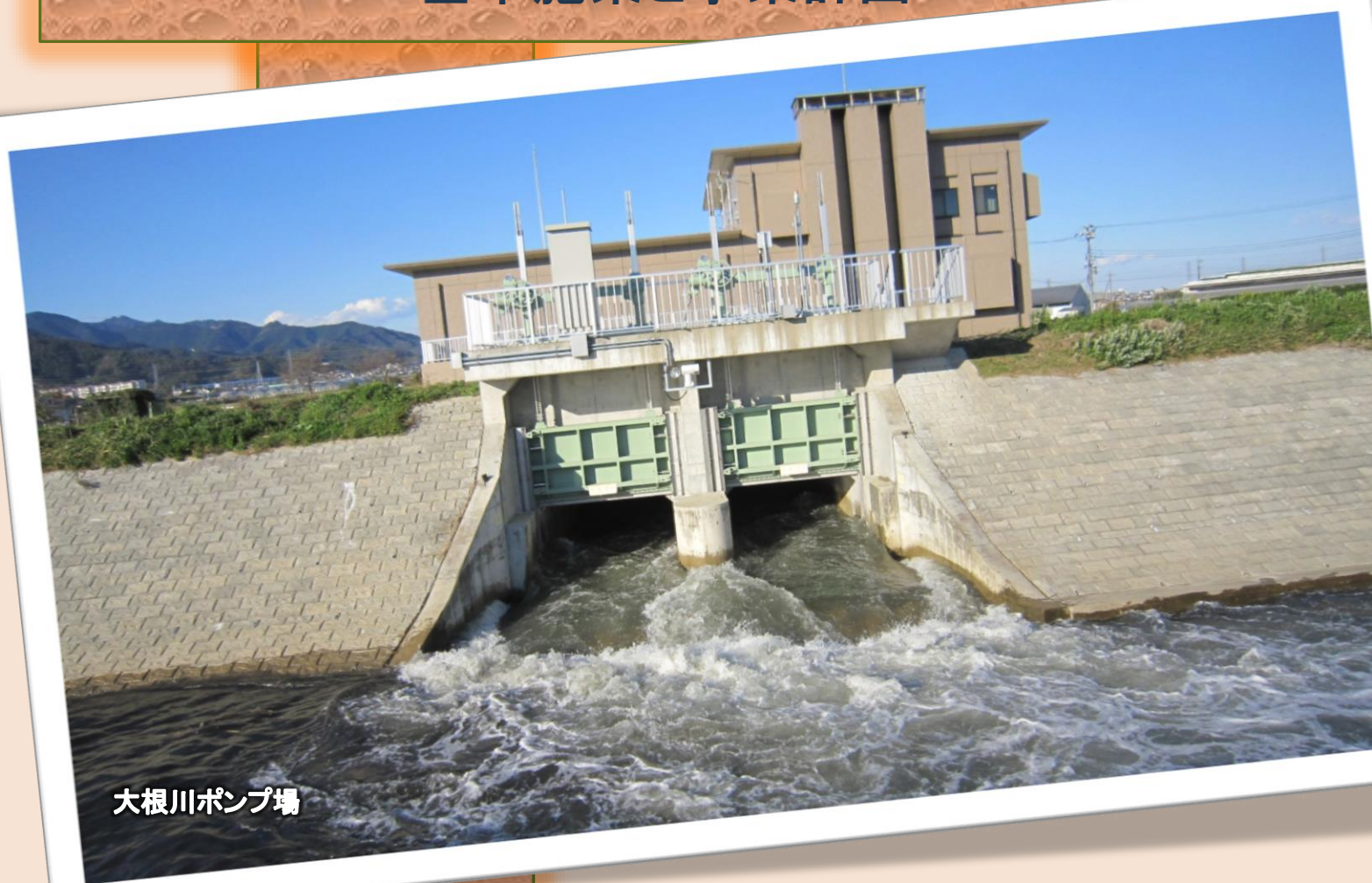

大根川ポンプ場

小目次（Ⅲ 公共下水道事業編－基本施策と事業計画－）

1	これまでの取組み	191
	基本施策①-3 安定した汚水処理の維持	191
	基本施策①-4 効果的な浸水対策の推進	195
	基本施策②-1 維持管理の強化	197
	基本施策②-2 効率的な施設整備	198
	基本施策③-1 耐震化の推進	199
	基本施策④-1 経営の健全化	201
2	今後の課題と取組みの方向	202
	基本施策①-3 安定した汚水処理の維持	202
	基本施策①-4 効果的な浸水対策の推進	204
	基本施策②-1 維持管理の強化	206
	基本施策②-2 効率的な施設整備	208
	基本施策③-1 耐震化の推進	211
	基本施策④-1 経営の健全化	212
3	公共下水道事業計画	213
1	公共下水道施設整備計画	213
	(1) 基本方針と基本施策	213
	(2) 基本施策と主な取組み	213
	(3) 汚水処理区域の整備	213
	(4) 雨水幹線・枝線管きよの整備	214
	(5) 幹線・枝線管きよの更新	215
	(6) 浄水管理センター機械棟・水処理棟等の更新	216
	(7) 中央処理区管きよの耐震化	217
	(8) 浄水管理センター機械棟・水処理棟等の耐震化	218
	(9) 主な施工箇所	219
	(10) 年度別事業計画表	219
2	公共下水道事業財政計画	227
	(1) 計画策定時における経済状況の悪化	227
	(2) 経営の基本事項（戦略①）	227
	(3) 目標値（戦略②）	228
	(4) 使用料の改定	232
	(5) 財政計画における主な算定条件	232
	(6) 企業努力	233
	(7) 汚水量推計	235
	(8) 財政計画表	235
3	公共下水道事業計画の見直し	236

1 これまでの取組み

《基本施策①-3》安定した汚水処理の維持

安全・安心	安定・強靱	健全・持続
◎	○	○

➤ 汚水処理区域の整備

本市の公共下水道は、昭和 48(1973)年度の公共下水道の都市計画決定以降、国費を投入して集中的に整備を進めてきました。平成 22(2010)年度には、汚水の未整備地区について、将来の事業経営のバランスを考慮し、適切な計画区域となるよう、「公共下水道全体計画」の見直しを行いました。

その後も汚水管きよの整備を着実に進めてきた結果、平成 27(2015)年度末には市街化区域の汚水整備が概ね完了し、令和元(2019)年度末時点で汚水処理人口普及率は 97.4%となりました。

図表 1-1 汚水処理人口普及率の推移

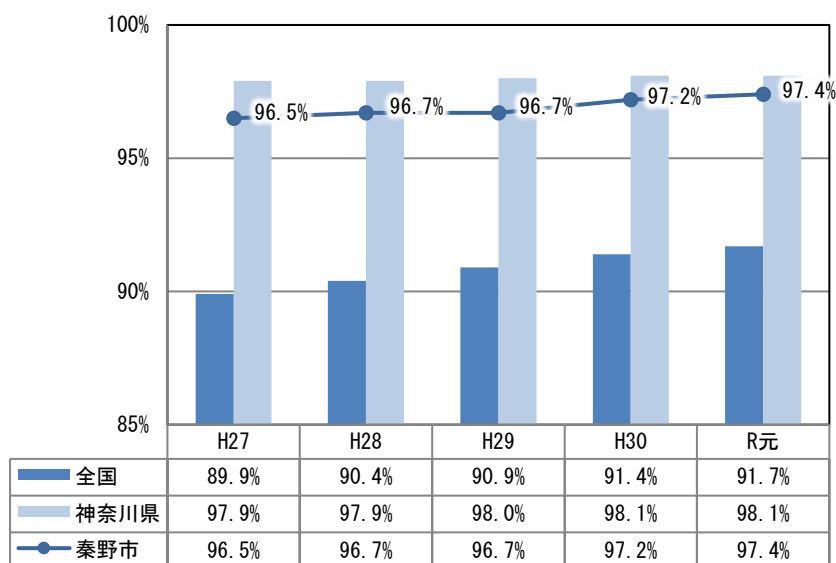

〈出典：汚水処理人口普及状況について（環境省）〉

※汚水処理人口普及率＝（下水道処理人口＋農業集落排水施設等処理人口＋コミュニティプラント人口＋合併処理浄化槽人口）／総人口（住民基本台帳人口）

浄水管理センターで処理した汚水は、相模湾に注ぐ二級河川の金目川へ放流しており、金目川の水質（BOD¹）は環境基準を満たしています。

¹ 水の汚濁状態を表す指標で、水中の有機物が生物学的に分解され、安定化されるために要する酸素量をいいます。

図表 1-2 金目川の水質（BOD）の推移

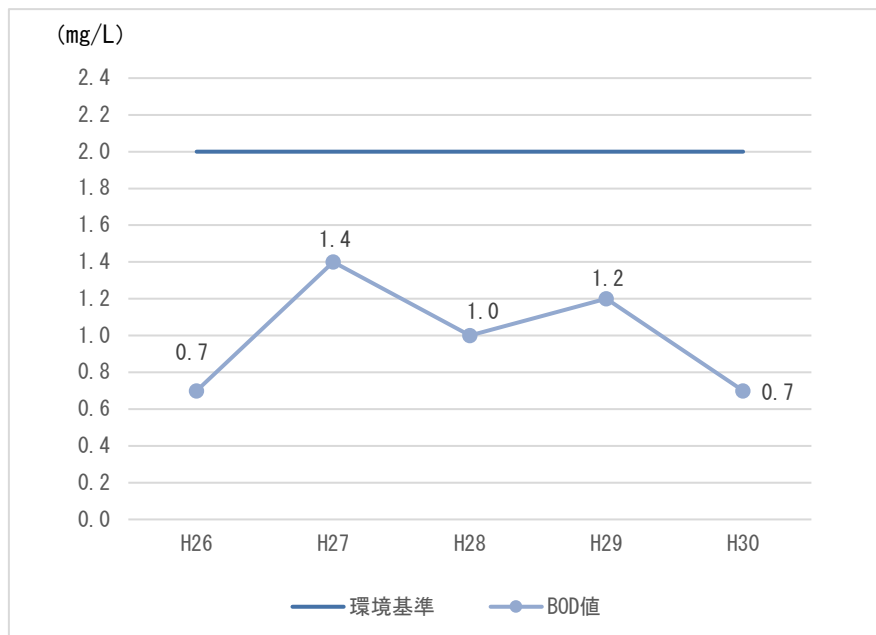

〈出典：神奈川県公共用水域及び地下水の水質測定結果（神奈川県）〉

➤ 下水汚泥の有効活用

浄水管理センターから搬出される汚泥は、その処分に多額の費用がかかることなどから、肥料、セメント原料や燃料として再資源化を図っています。

平成 28(2016)年度と平成 29(2017)年度の 2 箇年では、B-DASH プロジェクト²と呼ばれる汚泥乾燥技術の実証実験を実施し、乾燥施設に係る燃料や人件費の増額を加味しても約 5,000 万円の汚泥処分費用を削減しました。現在もこの乾燥設備を借り受け、一部の汚泥の乾燥処理を継続しています。

² B-DASH プロジェクトは、下水道のコスト縮減や再生可能エネルギーの創出に向けて、国土交通省、民間企業、研究機関、市町村等が一体となって新技術の研究開発や実用化に向けた取り組みを行う事業をいいます。

図表 1-3 汚泥乾燥技術の概要

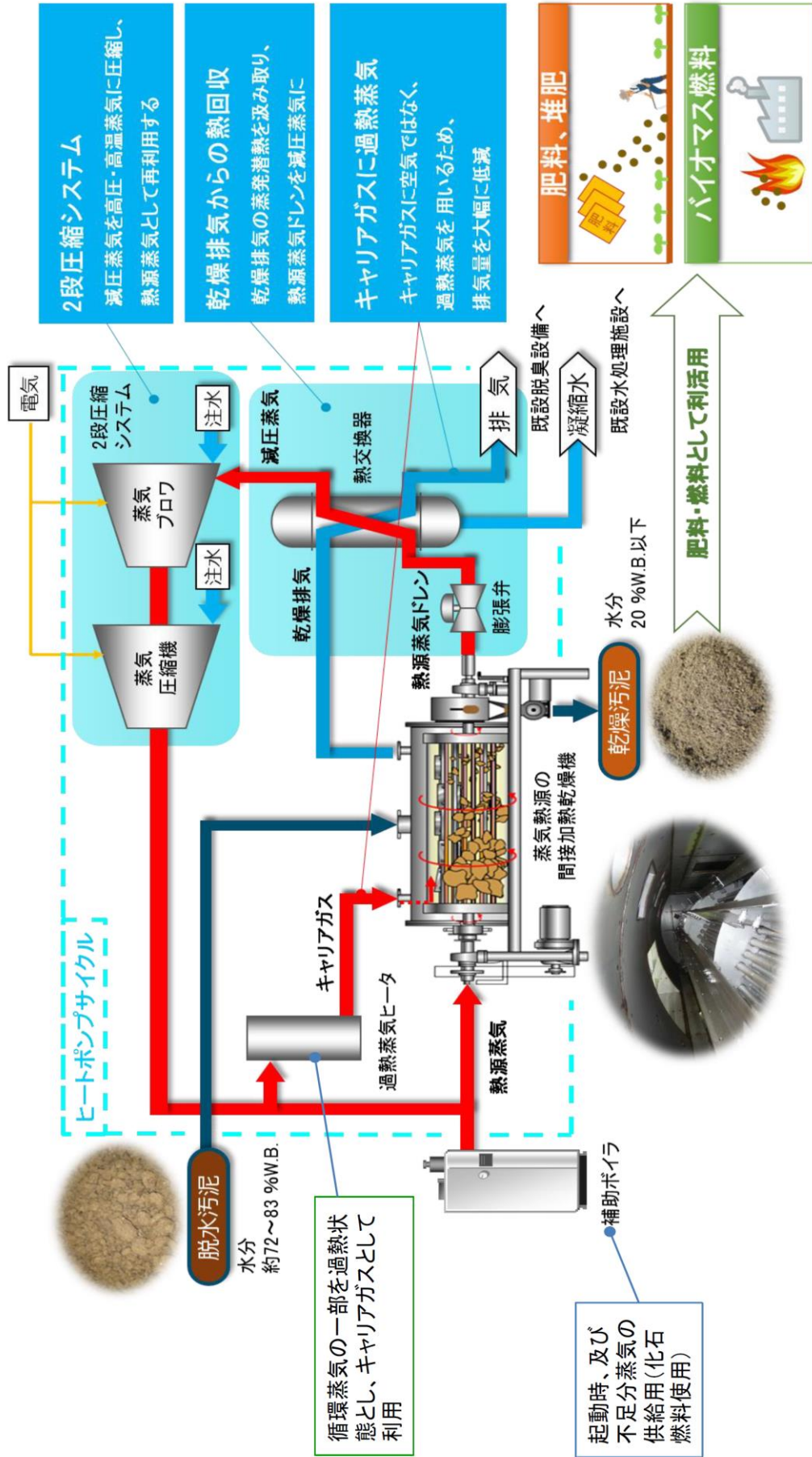

また、平成 27(2015)年度から、今後の人口減少などによる水道の使用量の減少に備えるとともに、可燃ごみの減量を目的として、浄水管理センターの区域内（中央処理区）で直接投入式ディスポーザーの設置制度を実施しています。

ディスポーザーは、台所のシンクのごみ受けに設置して生ごみを粉碎し、水と一緒に下水道に流す装置で、可燃ごみの搬出の軽量化や生ごみの悪臭を防ぐことができます。

ディスポーザー



《基本施策①-4》効果的な浸水対策の推進

安全・安心

安定・強靱

健全・持続

◎

○

➤ 効果的な浸水対策の推進

近年、都市化の進展による地下への雨水浸透能力の低下や局地的な大雨の発生などの浸水被害のリスクが増大しています。

本市でも、鶴巻地区において浸水被害が度々発生していることから、平成19(2007)年度から24(2012)年度にかけて、鶴巻地区の雨水を排水するために大根川ポンプ場の整備を行いました。

さらに、平成25(2013)年に最大雨量71.5mm/hを記録した豪雨を受け、大根・鶴巻地区を重点地区として、時限的な組織体制の整備や雨水管きよの整備計画を策定し、整備のための投資を行ったことで、建物の浸水被害を防ぐことができました。

図表 1-4 雨水整備の進捗状況（単年度）

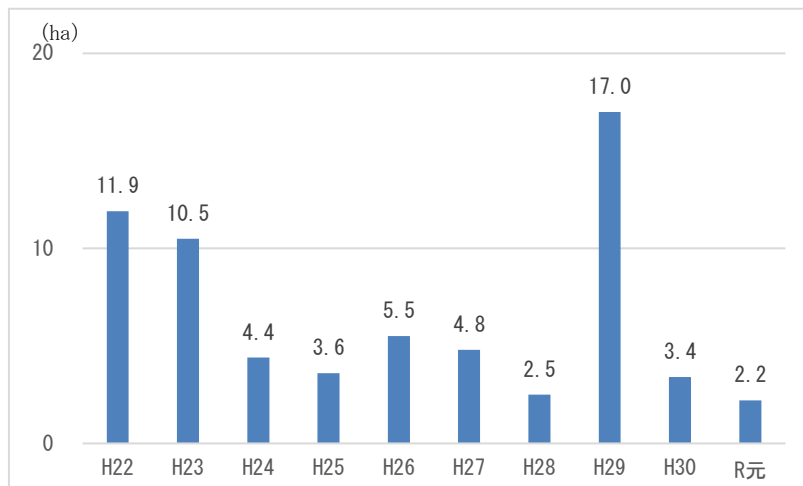

図表 1-5 床上床下浸水の被害戸数

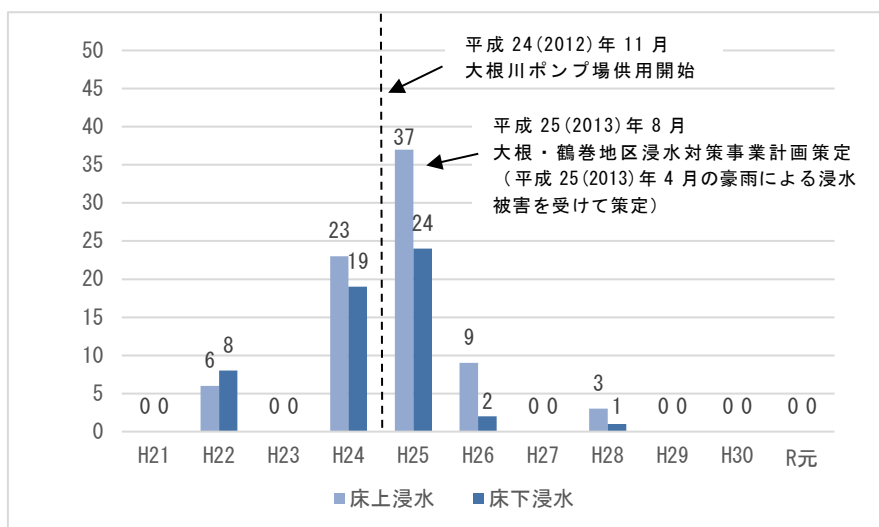

また、市長部局と連携し、下水道への一時的な雨水の流入量を減らしてきました。民間が管理する雨水調整施設などについては、雨水の流出抑制能力を維持するための修繕や清掃事業を対象として補助金を交付し、適切な維持管理に努めています。

《基本施策②-1》維持管理の強化

安全・安心

安定・強靱

健全・持続

◎

○

➤ 管きよの予防保全型管理の推進

汚水管きよについては、「秦野市下水道中期ビジョン」に基づき、既存の台帳をデータベース化し、下水道施設台帳を整理しました。このほかに、機能が停止した場合の生活への影響の高い管きよから重点的に機能の維持を図っており、不明水³は全国と比べて少ない状況です。

雨水管きよについては、管きよの適正な運用を図るため、保守点検、機器交換、管きよ内の清掃などによる適正な維持管理を図っています。

➤ 施設の予防保全型管理の推進

浄水管理センターと鶴巻中継ポンプ場などの汚水施設については、「秦野市公共下水道事業ストックマネジメント計画」に基づき、調査、点検などの予防保全型の管理を行っており、令和元(2019)年度末時点で浄水管理センターの53%の施設に対して長寿命化や耐震化を実施しました。また、大根川ポンプ場などの雨水の施設についても、設備の適正な維持管理を図っています。

なお、浄水管理センターは、施設の中でも規模が大きいため、施設の運転管理や電気・機械設備の維持を民間事業者に業務委託しています。適正な維持管理によって、これまで無事故での運転が継続されており、排出される放流水の水質(BOD)も、法定基準を満たしています。

図表 1-6 処理場放流水質の推移

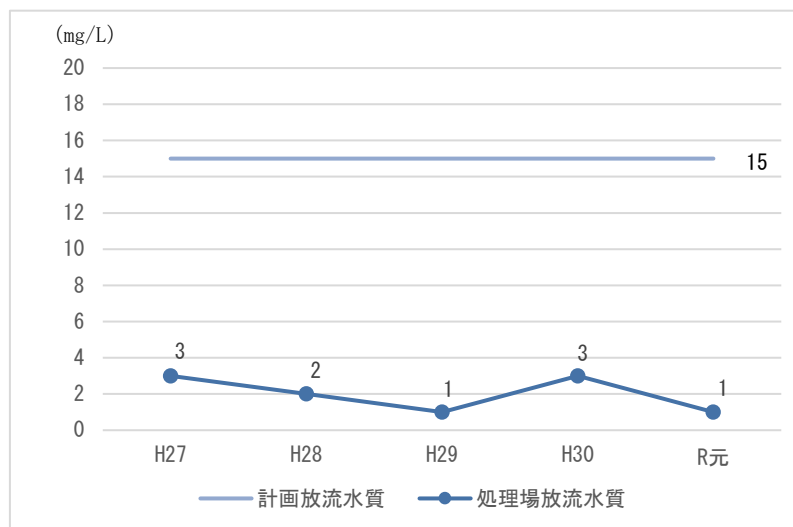

³ 雨水や地下水など、何らかの原因で汚水管きよに流れ込む水のことで、下水道使用料などで把握することが可能な水量(有収水量)以外の水量のことをいいます。

《基本施策②-2》 効率的な施設整備

安全・安心	安定・強靱	健全・持続
	◎	○

➤ 計画的な管きよの更新と整備

本市の管きよにおける建設後の経過年数の平均は、鉄筋コンクリート管の標準耐用年数が50年といわれる中、令和元(2019)年度末時点で24年となっています。標準耐用年数に比べ、比較的新しい管が多いことから、これまでは一部の管きよに対して異常の有無を把握するための調査を実施してきました。

図表 1-7 本市の年度別管きよ布設延長

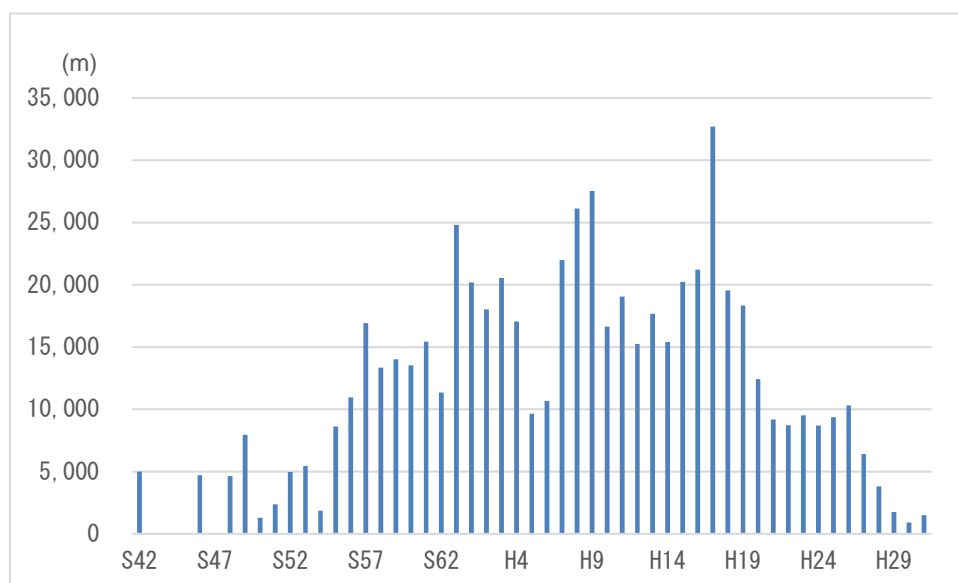

➤ 計画的な施設の更新と整備

浄水管理センターと鶴巻中継ポンプ場などの汚水の施設については、「秦野市公共下水道事業ストックマネジメント計画」に基づき、予防保全型管理や長寿命化を行っており、令和元(2019)年度末時点で浄水管理センターの53%の施設に対して長寿命化や耐震化を実施しました。汚水・雨水マンホールポンプや大根川ポンプ場などの施設については、ストックマネジメント計画などは一部策定済みとなっています。

このほかにもマンホール蓋の更新を行う際には、道路舗装事業と合わせて実施することで、工事の効率化や工事費の低減に努めています。

《基本施策③-1》耐震化の推進

安全・安心	安定・強靱	健全・持続
	◎	

➤ 管きよの耐震化

本市は、平成 25(2013)年度に「秦野市下水道総合地震対策計画」を策定し、計画に位置づけた「処理場やポンプ場に直結する管きよ」や「軌道横断管きよ」、「防災拠点や避難所からの排水管きよ」などの重要な管きよや管きよの接続部、マンホールの耐震化を進めてきました。現在は第2期計画に基づいて、管きよの耐震化を実施しています。

図表 1-8 重要な汚水管きよの耐震化率の推移

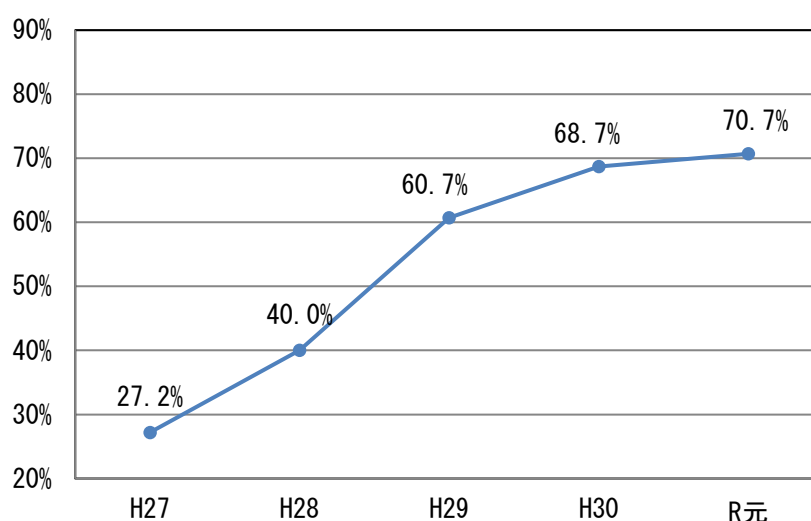

➤ 施設の耐震化

下水道施設に関しても、管きよと同様に広域避難所などの防災拠点から浄水管理センターまでのマンホールポンプや浄水管理センターの耐震化を進めてきました。令和元(2019)年度末までに 77%の建築施設に対して耐震化を実施したことから、地震時においても下水道が必ず確保すべき機能である揚水機能（処理場の主ポンプ）、沈殿処理（最初沈殿池）、消毒機能（簡易処理）の3つが確保されました。現在は第2期計画に基づいて、施設の耐震化を実施しています。

図表 1-9 建築施設の耐震化の状況（令和元(2019)年度末現在）

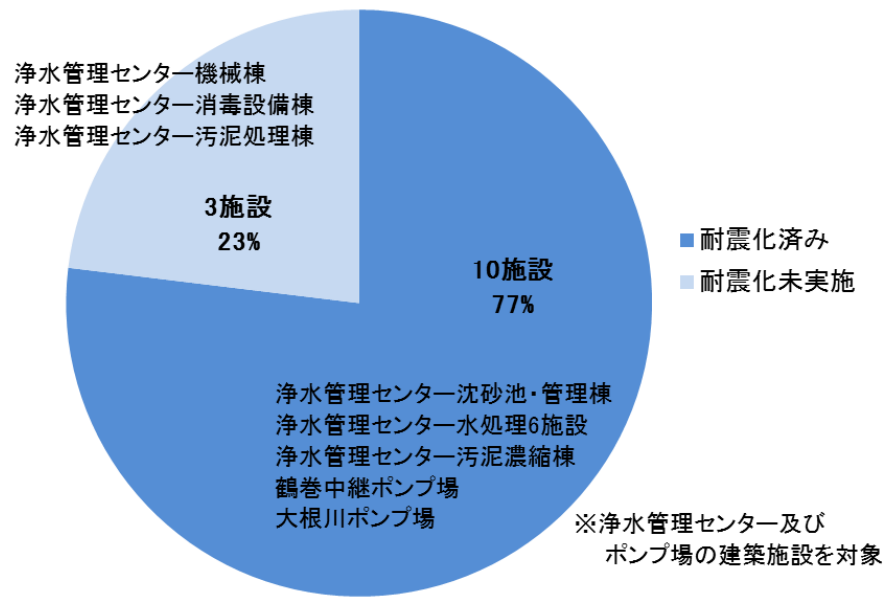

安全・安心	安定・強靱	健全・持続
	○	◎

➤ 水洗化の普及促進

人口減少に伴う水洗化人口と有収水量の減少が見込まれる中、安定的に下水道使用料収入を確保するため、平成 24(2012)年度から徴収率の向上や未収金の解消などを図るため、水道料金と下水道使用料の徴収業務の包括委託を始めました。平成 28(2016)年度からは、事業の進捗を明確にするため、「接続率」を指標に加え、平成 29(2017)年度には戸別訪問の頻度を上げるなど、効果的な水洗化の普及促進に努めてきたことで、水洗化率や接続率は増加しています。

図表 1-10 水洗化率の推移

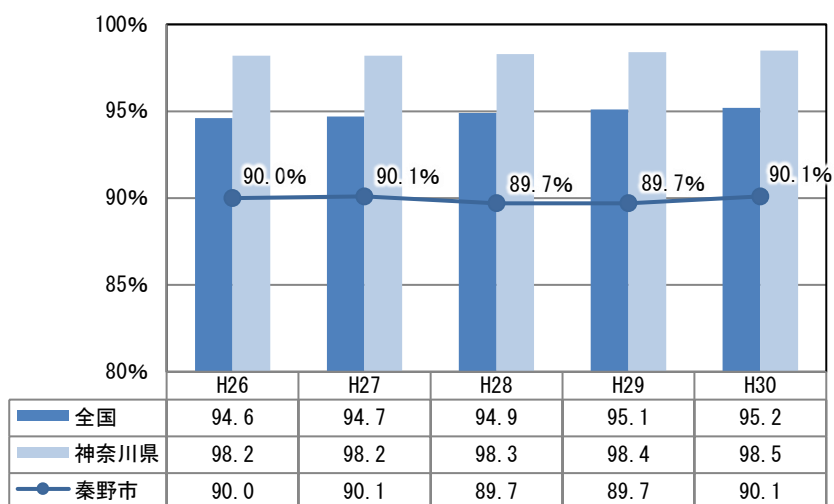

〈出典：地方公営企業年鑑（総務省）〉

図表 1-11 接続率の推移

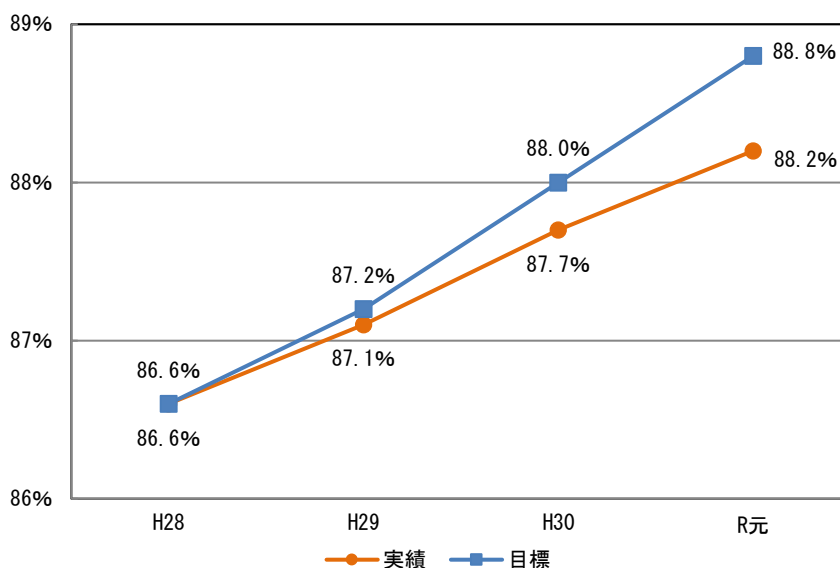

2 今後の課題と取組みの方向

《基本施策①-3》安定した汚水処理の維持

安全・安心	安定・強靱	健全・持続
◎	○	○

➤ 汚水処理区域の整備

課題①

- ・未整備地区や今後実施予定の区画整理事業地区などは、整備を進めるとともに、計画区域の見直しを検討する必要があります。

取組みの方向

関連計画：秦野市公共下水道事業計画⁴

- ・「秦野市総合計画（はだの2030プラン）」との整合や未整備地区の事業との進捗を考慮しながら、本ビジョンの目標年次である令和12(2030)年度の整備完了を目指します。
- ・汚水整備を実施した区域においては、下水道未接続を解消し、保留した地域や新たに整備が必要となった宅地などについては、適時整備を実施します。

課題②

- ・浄水管理センターは、敷地内に下水の処理をより高度に行うための施設を建設するための用地を確保していますが、高度処理施設を整備した場合、建設費以外に維持管理費も増大するため、財政を圧迫する可能性があります。

取組みの方向

関連計画：秦野市公共下水道事業計画

- ・高度処理施設については、汚水量の大幅な増加は見込まれないため、当分の間は必要ないと考えられますが、今後も放流先の水質調査を行い、必要に応じて導入を検討します。

⁴ 公共下水道事業を施行するにあたり、下水道法第4条に基づき神奈川県と協議し、策定する計画（公共下水道施設の設置、構造、能力等を定めています。）

※本ビジョンの213ページから241ページに収録した「公共下水道事業計画」とは、別の計画です。

課題③

- 本市は、終末処理場を有する単独公共下水道のため、広域処理を行う事業体よりも経費削減に取り組む必要があります。

取組みの方向

- 今後も神奈川県や伊勢原市などの他事業体と連携した広域的な汚水処理を検討していきます。

➤ 下水汚泥の有効利用

課題①

- 現在行っている汚泥処分の経費削減の効果や設備の安定性などについて検証し、最も有効な取組みを検討する必要があります。

取組みの方向

- 現在の汚泥乾燥設備を利用し、汚泥の再資源化や経費の削減に取り組みながら、設備の信頼性や費用対効果を検証します。また、資源循環型社会の構築を目指し、下水道の資源の有効活用の研究を進めていきます。

課題②

- ディスポーザーの設置などによる処理場の余剰能力の有効利用について、今後の取組みを検討する必要があります。

取組みの方向

- ディスポーザーの利便性をより一層周知するとともに、処理場の余剰能力をより有効に利用するための方策について、市長部局と連携しながら検討していきます。

《基本施策①-4》効果的な浸水対策の推進

安全・安心	安定・強靱	健全・持続
◎	○	

➤ 効果的な浸水対策の推進

課題①

- これまで時間雨量 50mm に対応するための雨水排水施設の整備を進めてきましたが、近年では時間雨量 50mm を超える豪雨が多く発生しているため、総合的な浸水対策に取り組む必要があります。

取組みの方向

関連計画：秦野市公共下水道事業計画

- 市民の安全・安心を守るため、時間雨量 50mm を超える雨量に対して、ハード面とソフト面への対策を組み合わせた整備方針を策定し、民間の雨水調整施設などの活用も含めた総合的な浸水対策を実施していきます。

図表 2-1 全国の 1 時間降水量 50mm 以上の年間発生回数

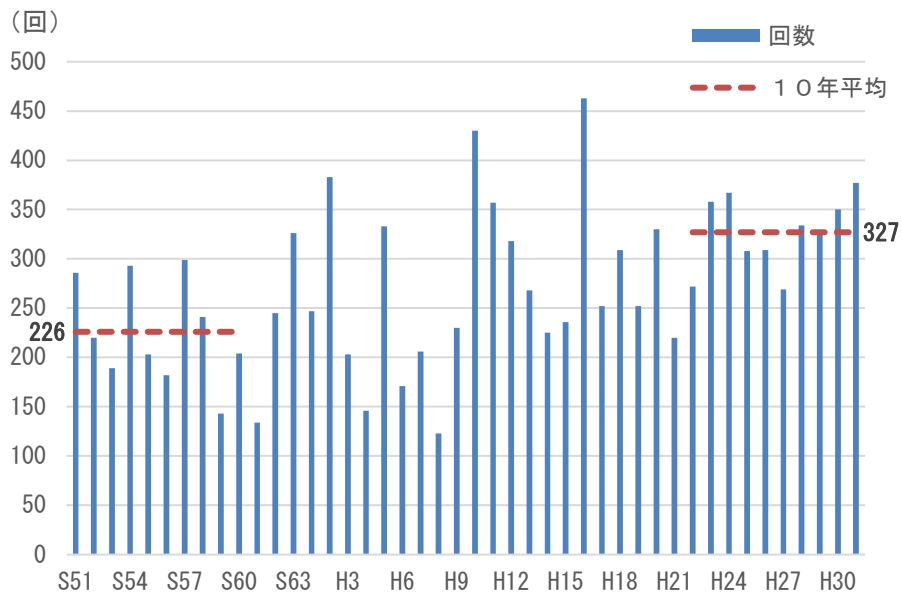

〈出典：気象庁公表データ〉

課題②

- 平成 28(2016)年度の地方公営企業へ移行する際に、保有資産の調査を実施し、資産台帳の整備をしましたが、雨水の資産については、施設情報などの整理が十分ではなかったため、正確な雨水の資産台帳の整備を行う必要があります。

取組みの方向

- 市長部局との適切な役割分担を行い、雨水の管理台帳を作成して、資産台帳の整備を進めていきます。

《基本施策②-1》維持管理の強化

安全・安心

安定・強靱

健全・持続

◎

○

➤ 管きよの予防保全型管理の推進

課題①

- 汚水管きよについては、調査・点検を行うための計画が策定されていなかったため、管きよに問題が起こった時に調査や補修を行う事後保全型の維持管理を行っています。

取組みの方向

関連計画：秦野市公共下水道事業ストックマネジメント計画

- 事後保全型から予防保全型の維持管理へと切替えを行い、更新や耐震化と合わせた取組みを戦略的に進めます。
- 不明水は、雨天時に処理場への流入水量が増加し、処理後の水質に悪影響を及ぼす恐れがあるため、管きよの更新に合わせて引き続き不明水の増加防止に努めます。

図表 2-2 管きよ調査率の推移

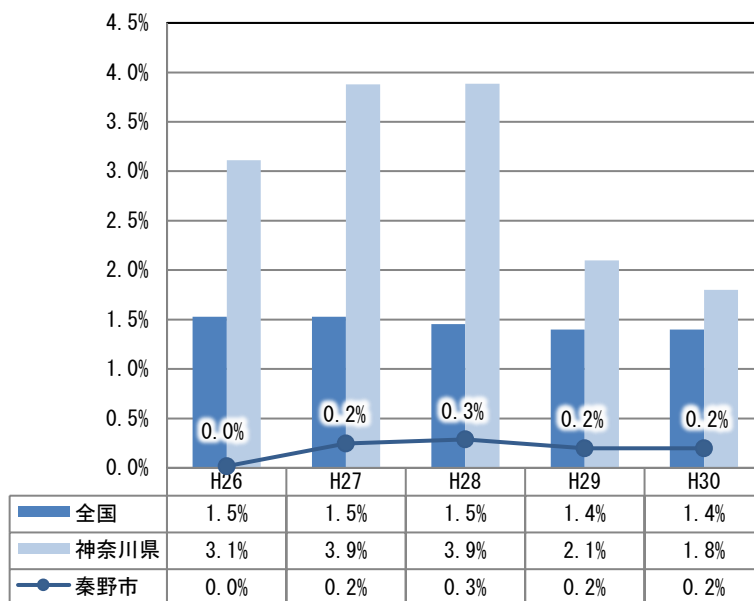

〈出典：下水道統計（公益社団法人 日本下水道協会）〉

図表 2-3 有収率の推移

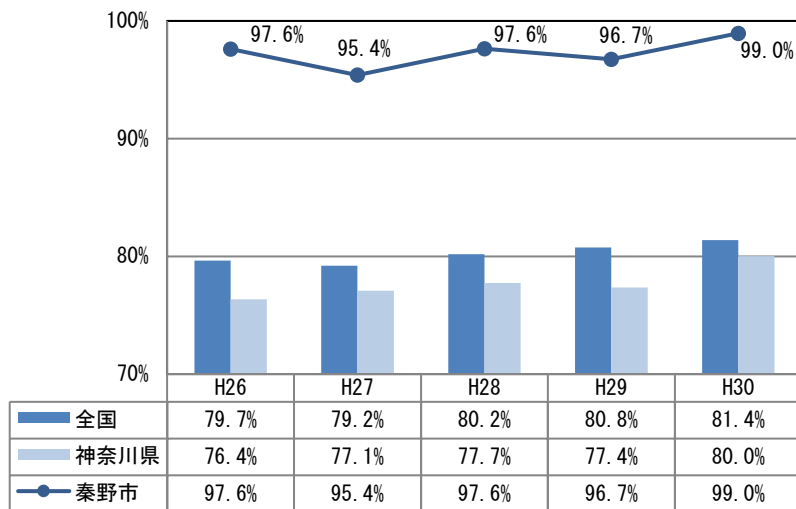

〈出典：下水道統計（公益社団法人 日本下水道協会）〉

課題②

- 雨水管きょについては、資産台帳の整備を行い、現状を正確に把握する必要があります。

取組みの方向

- 雨水管きょは、緊急輸送路や鉄道横断などの主要な管きょや開きょ（上部に蓋がない水路）を含む幹線管きょについて、資産台帳の整備を進め、更新や耐震化と合わせた取組みを進めていきます。

➤ 施設の予防保全型管理の推進

課題①

- 管きょと同様に事後保全型から予防保全型による維持管理への切替えが必要です。

取組みの方向

関連計画：秦野市公共下水道事業ストックマネジメント計画

- 浄水管理センターや鶴巻中継ポンプ場、大根川ポンプ場などの施設は、「秦野市公共下水道事業ストックマネジメント計画」に基づいて、適正な維持管理を行っていきます。
- 汚水・雨水マンホールポンプについては、予防保全型の維持管理を行っていくため、計画の策定期間や内容について検討していきます。

《基本施策②-2》効率的な施設整備

安全・安心	安定・強靱	健全・持続
	◎	○

➤ 計画的な管きよの更新と整備

課題①

- ・ 汚水管きよは、比較的新しいため、これまで更新などの必要はありませんでしたが、整備後 50 年近くを経過する管きよが発生し始めているため、今後は更新費用が必要となります。

取組みの方向

関連計画：秦野市公共下水道事業ストックマネジメント計画

- ・ 予防保全型の維持管理を行い、可能な限りの長寿命化を図るため、調査の結果に基づき、老朽度の高いものから計画的・効率的に更新を進めていきます。

図表 2-4 50 年経過管の発生量

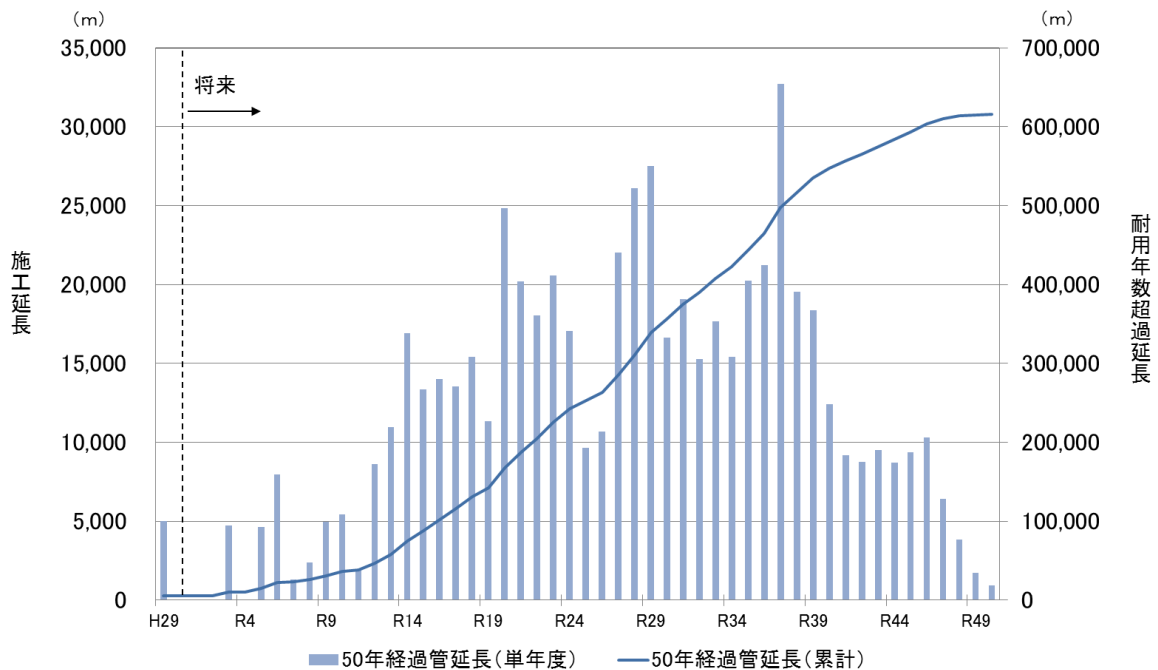

➤ 計画的な施設の更新と整備

課題①

- 電気・機械設備の標準耐用年数は、10～15年前後と短いため、多くの設備の老朽化が進行しています。

取組みの方向

関連計画：秦野市公共下水道事業ストックマネジメント計画

- 浄水管理センターや鶴巻中継ポンプ場、大根川ポンプ場は、「秦野市公共下水道事業ストックマネジメント計画」に基づいて、施設の更新を進めていきます。
- 汚水・雨水マンホールポンプについては、市長部局と連携して、計画的に修繕や更新を行っていきます。

図表 2-5 主要設備の経年化率⁵

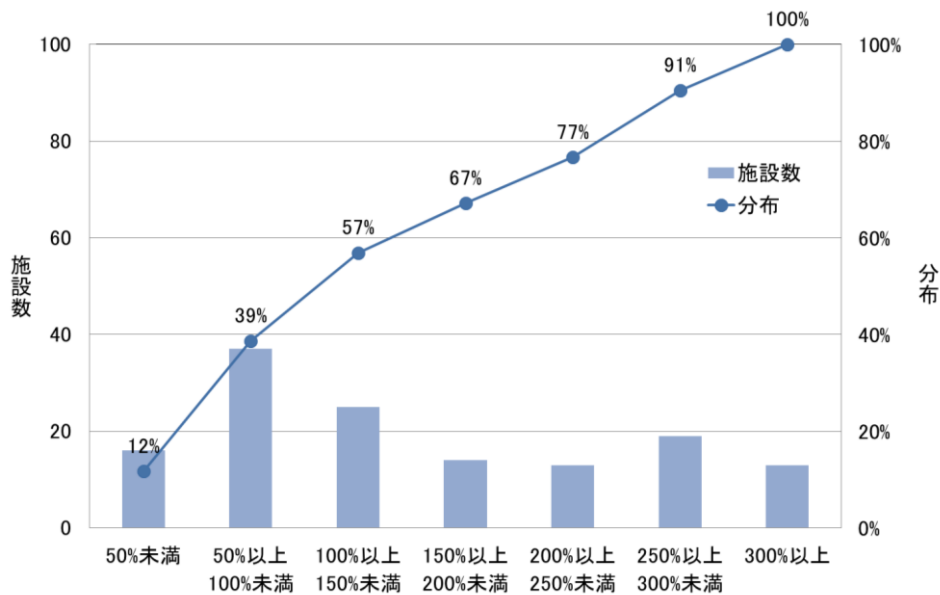

※ストックマネジメント計画で整理した浄水管理センターやポンプ場における電気・機械設備の全 137 施設を対象

⁵ 施設・設備について、設置から経過した年数の割合で、100%以上の場合、標準耐用年数を超過していることを示します。

課題②

- 効果的かつ効率的に事業を進めるため、データベース化などの適切な資産管理や事業費を平準化することが重要です。

取組みの方向

- 老朽化対策の費用を平準化していくため、財政計画に基づいて計画的に施設更新を進めていきます。

《基本施策③-1》耐震化の推進

安全・安心

安定・強靱

健全・持続

◎

➤ 管きよの耐震化

課題①

- ・汚水管きよは、「秦野市下水道総合地震対策計画」に基づき、重要な管きよなどを中心に耐震化を実施していますが、耐震化率は重要な管きよの70.7%に留まっています。

取組みの方向

関連計画：秦野市下水道総合地震対策計画

- ・引き続き老朽化対策と合わせて耐震化を実施するとともに、管きよの接続部の耐震性の向上にも努めていきます。

課題②

- ・雨水管きよは、新規で整備した管きよを除いて都市下水路で整備した雨水幹線などの耐震化は進んでいないため、資産台帳の整備を行う必要があります。

取組みの方向

- ・汚水管きよと同様に資産台帳の整備を実施したうえで、市長部局との適切な役割分担により、老朽化対策と合わせて耐震化を実施していきます。

➤ 施設の耐震化

課題①

- ・浄水管理センターは、簡易処理に使用する施設を優先して耐震化を実施してきたため、そのほかの処理場施設についても耐震化を進める必要があります。

取組みの方向

関連計画：秦野市下水道総合地震対策計画

- ・「秦野市下水道総合地震対策計画」に基づいて、浄水管理センターの耐震化未実施の施設の耐震化を実施していきます。

《基本施策④-1》経営の健全化

安全・安心

安定・強靱

健全・持続

○

◎

➤ 水洗化の普及促進

課題①

- 平成 30(2018)年度末までに、下水道の未接続世帯へ全戸訪問を行い、接続しない理由について調査したところ、接続の費用、家の建替え時期との調整、建物の後継者がいないことなどが主な理由でした。しかし、下水道に接続することで、生活環境の改善や公共用水域の水質保全が実現されるため、速やかな接続工事の実施が求められます。

取組みの方向

- 水洗化普及促進業務をより強化するため、今後は戦略的に個人、法人、築年数、使用者構成や地域の状況を踏まえて訪問重点施設を定め、公共下水道の意義や排水設備の設置義務について丁寧に説明することで、普及促進を進めていきます。

3 公共下水道事業計画

1 公共下水道施設整備計画

本市が抱えている公共下水道事業の課題を解決するため、「はだの上下水道ビジョン」の基本理念における基本方針と基本施策に基づき、計画期間における公共下水道事業の施設整備計画を次のとおりとします。

(1) 基本方針と基本施策

基本方針	基本施策
① 安定した汚水処理と浸水対策のさらなる推進	①-3 安定した汚水処理の維持
	①-4 効果的な浸水対策の推進
② 適切な資産管理と施設維持の強化	②-2 効率的な施設整備
③ 災害に強い施設や体制の構築	③-1 耐震化の推進

(2) 基本施策と主な取組み

基本施策	事業名	主な取組み
①-3 安定した汚水処理の維持	管きよ整備事業	汚水枝線管きよ及び汚水ますの整備
①-4 効果的な浸水対策の推進		雨水幹線及び枝線管きよの整備
②-2 効率的な施設整備	管きよ耐震化・更新事業	計画的な管きよ等の更新
	施設耐震化・更新事業	浄水管理センター機械棟・水処理棟等の更新
③-1 耐震化の推進	管きよ耐震化・更新事業	中央処理区管きよの耐震化
	施設耐震化・更新事業	浄水管理センター機械棟・水処理棟等の耐震化

(3) 汚水処理区域の整備

ア これまでの取組み

本市では、昭和 48(1973)年度に都市計画決定し、公共用水域の水質向上や公衆衛生改善のため、汚水処理を優先し整備を進めてきました。

平成 27(2015)年度末には、市街化区域内の整備を概ね完了し、平成 28(2016)年度からは市街化調整区域の整備を行い、令和 2(2020)年度には全体計画区域内を概ね完了する見込みとなっています。

イ 計画概要

汚水処理については、国も全国の下水道事業について、平成 28(2016)年度から概ね 10 年程度を目途に概成する方向性を示しており、本市としても市街化区域に点在する未整備地区や他事業関連で調整協議が必要な区域に関して整備を進めるとともに、計画区域の見直し等検討する必要がありますので、計画期間である令和 12(2030)年度までの完了を目指します。

年 度	整備面積	整備済面積	整備率
令和 3 年度	56.9ha	2,508.6ha	97.3%
令和 4 年度	1.5ha	2,510.1ha	97.4%
令和 5 年度	4.3ha	2,514.4ha	97.6%
令和 6 年度	4.3ha	2,518.7ha	97.7%
令和 7 年度	12.4ha	2,531.1ha	98.2%
前期 5 箇年計	79.4ha		
令和 8 年度	15.8ha	2,546.9ha	98.8%
令和 9 年度	0.0ha	2,546.9ha	98.8%
令和 10 年度	11.4ha	2,558.3ha	99.3%
令和 11 年度	0.0ha	2,558.3ha	99.3%
令和 12 年度	19.2ha	2,577.5ha	100.0%
後期 5 箇年計	46.4ha		
合 計	125.8ha		

【事業】 汚水枝線管きよ整備事業

《はだの上下水道ビジョンの位置づけ》

《基本施策①-3》安定した汚水処理の維持

安全・安心	安定・強靱	健全・持続
◎	○	○

(4) 雨水幹線・枝線管きよの整備

ア これまでの取組み

浸水対策については、昭和 48(1973)年度に都市下水路として浸水被害の発生している地域を中心に都市計画決定し整備を進め、その後、公共下水道として引き続き整備を進めており、平成 24(2012)年度には鶴巻地区で多く発生している浸水被害を軽減するため、大根川ポンプ場の供用を開始し浸水被害の軽減に努めてきました。

イ 計画概要

効果的な浸水対策の推進については、都市化の進展による地下への浸透率の低下や局地的な豪雨による浸水被害のリスクに対し、雨水管きよ等の整備を進めるとともにソフト面の対策も組み合わせた総合的な浸水対策も検討していきます。

年 度	整備予定	計画延長
令和 3 年度	室川第 9 枝線ほか 5 路線	492m
令和 4 年度	室川第 9 枝線ほか 3 路線	416m
令和 5 年度	室川第 9 枝線ほか 3 路線	355m
令和 6 年度	室川第 9 枝線ほか 4 路線	398m
令和 7 年度	室川第 7-1 枝線ほか 2 路線	165m
前期 5 箇年計		1,826m
令和 8 年度	室川第 7-1 枝線ほか 1 路線	141m
令和 9 年度	大根第 2 枝線ほか 1 路線	155m
令和 10 年度	大根第 10 幹線ほか 2 路線	214m
令和 11 年度	大根第 10 幹線ほか 1 路線	161m
令和 12 年度	大根第 10 幹線ほか 1 路線	163m
後期 5 箇年計		834m
合計		2,660m

【事業】 雨水幹線管きよ整備事業
雨水枝線管きよ整備事業

《はだの上下水道ビジョンの位置づけ》

《基本施策①-4》効果的な浸水対策の推進

安全・安心	安定・強靱	健全・持続
◎	○	

(5) 幹線・枝線管きよの更新

ア これまでの取組み

既存の台帳をデータベース化し、平成 30(2018)年度には施設の更新計画の基となる長期的な更新シナリオを検討したストックマネジメント計画を策定し、令和元(2019)年 5 月 16 日には第 1 期計画を国へ提出するとともに、計画に基づく調査・点検などの予防保全型の維持管理を行っています。

なお、管きよのマンホール蓋の更新を行う際には、道路舗装事業と合わせて行うなど、工事の効率化や事業費の低減に努めています。

イ 計画概要

污水管きょについては、本格的な更新が令和 8(2026)年度以降ですので、ストックマネジメント計画に基づき調査・点検を行い予防保全型の維持管理を進めていきます。

なお、雨水管きょについては、大根第 10-1 雨水幹線の更新を着実に進めていきます。

年度	更新整備延長
令和 3 年度	20m
令和 4 年度	—
令和 5 年度	75m
令和 6 年度	75m
令和 7 年度	75m
前期 5 箇年計	245m
令和 8 年度	75m
令和 9 年度	75m
令和 10 年度	75m
令和 11 年度	80m
令和 12 年度	—
後期 5 箇年計	305m
合計	550m

【事業】 雨水幹線管きょ耐震化・更新事業

《はだの上下水道ビジョンの位置づけ》

《基本施策②-2》効率的な施設整備

安全・安心	安定・強靱	健全・持続
	◎	○

(6) 浄水管理センター機械棟・水処理棟等の更新

ア これまでの取組み

浄水管理センターについては、昭和 56(1981)年 2 月に供用開始し、40 年を経過しており老朽化に伴う更新等を進める必要があります。

これまで整備した膨大な資産については、既存の台帳をデータベース化し、施設の更新計画の基となる長期的なシナリオを検討したストックマネジメント計画を策定し、令和元(2019)年 5 月 16 日には第 1 期計画を国へ提出するとともに、計画に基づく調査・点検などの予防保全型の維持管理を行っており、適正な汚水処理の要となる浄水管理センターにおいては、53%の施設に対して長寿命化や耐震化を実施しています。

イ 計画概要

汚水処理施設等についてもストックマネジメント計画に基づき設備に不具合が発生した場合の影響度や耐震化事業と整合を図りながら更新工事を進めていきます。

区分		整備内容(設計：○、工事：●)					
		自家発電設備	受変電設備	監視制御設備	汚泥濃縮設備	消毒設備	水処理設備 1-3・1-2
前期	R3	●	●	○			
	R4	●	●	●			
	R5			●			
	R6				○	○	○
	R7				●	●	
後期	R8				●	●	
	R9						●
	R10						●
	R11						○
	R12						●

【事業】 処理場耐震化・更新事業

《はだの上下水道ビジョンの位置づけ》

《基本施策②-2》効率的な施設整備

安全・安心	安定・強靱	健全・持続
	◎	○

(7) 中央処理区管きよの耐震化

ア これまでの取組み

汚水管きよの耐震化については、広域避難所や病院などの医療拠点、市庁舎などの防災拠点と下水処理場である浄水管理センターを結ぶ重要な管きよにおいて、大規模地震が発生した際にも汚水を持続的に処理できるよう総合地震対策計画に基づき耐震化を進めていますが、耐震化率は70.7%に留まっています。

イ 計画概要

引き続き汚水管きよについては、総合地震対策計画に位置づけられた重要な管きよ22.9kmのうち耐震化が図られていない3.8kmにおいて、管きよと人孔の接続部に可とう継ぎ手を設置し、前期5箇年で完了できるよう耐震化を進めていきます。

また、現総合地震対策計画に位置づけられた管きよの耐震化が完了した後、次に優先すべき管きよとして、緊急輸送路下や軌道横断管きよについて、国の方針も考慮し前期 5 箇年において検討し、耐震化を進めていきます。

計画期間	整備延長	耐震化率
前期（R3～7）	3.8km	100.0%
後期（R8～12）	5.0km	— ※
合計	8.8km	—

※ 後期については耐震化率に含みません。

【事業】 汚水幹線管きよ耐震化・更新事業
汚水枝線管きよ耐震化・更新事業

《参考》 令和元(2019)年度末現在

汚水全管きよ延長	耐震性を有する管きよ	耐震化率
538.5km	318.7km	59.2%

《はだの上下水道ビジョンの位置づけ》

《基本施策③-1》耐震化の推進

安全・安心	安定・強靱	健全・持続
	◎	

(8) 浄水管理センター機械棟・水処理棟等の耐震化

ア これまでの取組み

大規模地震が発生した際にも汚水を持続的に簡易処理できるよう、平成 25(2013)年度に総合地震対策計画を策定し、設備の老朽化が進む水処理棟の一部と沈砂池管理棟、汚泥処理棟の設備更新事業と合わせて耐震化を図りました。

イ 計画概要

浄水管理センターについては、当初の供用開始が昭和 56(1981)年 2 月であることから、現在の耐震基準に合致していない施設があり、今後も設備の更新事業と整合を図りながら効率的かつ経済的に耐震化を図ります。

区分		整備内容(設計：○、工事：●)				
		機械棟	汚泥濃縮棟	消毒設備棟	水処理棟 1-3 水路	水処理棟 1-2 水路
前期	R3	●				
	R4	●				
	R5					
	R6		○	○	○	
	R7		●	●		
後期	R8		●	●		
	R9				●	
	R10				●	
	R11					○
	R12					●

【事業】 処理場耐震化・更新事業

《はだの上下水道ビジョンの位置づけ》

《基本施策③-1》耐震化の推進	安全・安心	安定・強靱	健全・持続
		◎	

(9) 主な施工箇所

図表 3-1 (221 ページ)、図表 3-2 (223 ページ) に示すとおりです。

(10) 年度別事業計画表

図表 3-3 (225 ページ) に示すとおりです。

図表 3-1 主な施工箇所（管きよ）



	秦野第一排水区
	秦野第二排水区
	市街化区域
	雨水幹線
P	ポンプ場

図表 3-3 年度別事業計画表（公共下水道事業）

(事業費:百万円)

計画	前期計画期間										前期計	後期計画期間										後期計	10箇年計					
	令和3年度		令和4年度		令和5年度		令和6年度		令和7年度			令和8年度		令和9年度		令和10年度		令和11年度		令和12年度								
区分	事業量	事業費	事業量	事業費	事業量	事業費	事業量	事業費	事業量	事業費	事業量	事業費	事業量	事業費	事業量	事業費	事業量	事業費	事業量	事業費	事業量	事業費	事業量	事業費	事業量	事業費		
1	管きよ整備事業		415.0		403.8		325.6		313.0		285.0		1,742.4		158.0		136.0		258.0		254.0		234.0		1,040.0		2,782.4	
	1 汚水管きよ	56.9ha	154.0	1.5ha	144.8	4.3ha	151.6	4.3ha	151.0	12.4ha	151.0	79.4ha	752.4	15.8ha	65.0	0.0ha	65.0	11.4ha	65.0	0.0ha	65.0	19.2ha	65.0	46.4ha	325.0	125.8ha	1,077.4	
	1 枝線管きよ	56.9ha	154.0	1.5ha	144.8	4.3ha	151.6	4.3ha	151.0	12.4ha	151.0	79.4ha	752.4	15.8ha	65.0	0.0ha	65.0	11.4ha	65.0	0.0ha	65.0	19.2ha	65.0	46.4ha	325.0	125.8ha	1,077.4	
	2 雨水管きよ	492m	261.0	416.0m	259.0	355.0m	174.0	398.0m	162.0	165.0m	134.0	1,826.0m	990.0	141.0m	93.0	155.0m	71.0	214.0m	193.0	161.0m	189.0	163.0m	169.0	834.0m	715.0	2,660.0m	1,705.0	
	1 幹線管きよ	0m	0.0	0.0m	0.0	0.0m	0.0	0.0m	0.0	0.0m	0.0	0.0m	0.0	0.0m	10.0	0.0m	15.0	76.0m	145.0	74.0m	161.0	73.0m	140.0	223.0m	471.0	223.0m	471.0	
	2 枝線管きよ	492.0m	261.0	416.0m	259.0	355.0m	174.0	398.0m	162.0	165.0m	134.0	1,826.0m	990.0	141.0m	83.0	155.0m	56.0	138.0m	48.0	87.0m	28.0	90.0m	29.0	611.0m	244.0	2,437.0m	1,234.0	
2	管きよ耐震化・更新事業	1,293.0m	159.6	400.0m	101.6	1,562.0m	231.6	1,515.0m	232.6	1,593.0m	301.1	6,363.0m	1,026.5	2,475.0m	377.1	2,475.0m	383.1	2,475.0m	401.2	2,480.0m	396.1	2,400.0m	209.1	12,305.0m	1,766.6	18,668.0m	2,793.1	
	1 汚水管きよ	1,273.0m	113.6	400.0m	86.6	1,487.0m	107.6	1,440.0m	88.6	1,518.0m	137.1	6,118.0m	533.5	2,400.0m	209.1	2,400.0m	209.1	2,400.0m	209.1	2,400.0m	209.1	2,400.0m	209.1	12,000.0m	1,045.5	18,118.0m	1,579.0	
	1 幹線管きよ	873.0m	39.0	0.0m	12.0	1,087.0m	33.0	1,040.0m	14.0	834.0m	53.0	3,834.0m	151.0	1,000.0m	35.0	1,000.0m	35.0	1,000.0m	35.0	1,000.0m	35.0	1,000.0m	35.0	5,000.0m	175.0	8,834.0m	326.0	
	2 枝線管きよ	400.0m	74.6	400.0m	74.6	400.0m	74.6	400.0m	74.6	684.0m	84.1	2,284.0m	382.5	1,400.0m	174.1	1,400.0m	174.1	1,400.0m	174.1	1,400.0m	174.1	1,400.0m	174.1	7,000.0m	870.5	9,284.0m	1,253.0	
	2 雨水管きよ	20.0m	46.0	0.0m	15.0	75.0m	124.0	75.0m	144.0	75.0m	164.0	245.0m	493.0	75.0m	168.0	75.0m	174.0	75.0m	192.1	80.0m	187.0	0.0m	0.0	305.0m	721.1	550.0m	1,214.1	
	1 幹線管きよ	20.0m	46.0	0.0m	15.0	75.0m	124.0	75.0m	124.0	75.0m	124.0	245.0m	433.0	75.0m	124.0	75.0m	124.0	75.0m	124.0	80.0m	132.0	0.0m	0.0	305.0m	504.0	550.0m	937.0	
2 枝線管きよ								20.0		40.0	0.0m	60.0		44.0		50.0		68.1		55.0			0.0m	217.1	0.0m	277.1		
3	施設耐震化・更新事業		247.6		703.6		297.0		123.0		195.0		1,566.2		591.3		272.9		770.8		105.0		250.6		1,990.6		3,556.8	
	1 処理場(汚水)		222.6		678.6		272.0		98.0		170.0		1,441.2		566.3		247.9		745.8		80.0		225.6		1,865.6		3,306.8	
	1 施設(耐震)		4.0		15.6		0.0		53.0		57.0		129.6		126.6		100.0		170.0		40.0		170.0		606.6		736.2	
	2 設備(更新)		218.6		663.0		272.0		45.0		113.0		1,311.6		439.7		147.9		575.8		40.0		55.6		1,259.0		2,570.6	
	2 鶴巻中継ポンプ場(汚水)		15.0		15.0		15.0		15.0		15.0		75.0		15.0		15.0		15.0		15.0		15.0		75.0		150.0	
3 大根川ポンプ場(雨水)		10.0		10.0		10.0		10.0		10.0		50.0		10.0		10.0		10.0		10.0		10.0		50.0		100.0		
4	流域下水道事業等建設負担金		100.1		53.6		48.8		46.3		46.4		295.2		45.3		45.7		43.5		42.6		43.5		220.6		515.8	
	1 酒匂川流域下水道(汚水)		2.2		3.3		3.3		2.6		4.6		16.0		4.2		6.5		4.3		3.4		4.3		22.7		38.7	
	2 伊勢原市事務委託(汚水)		97.9		50.3		45.5		43.7		41.8		279.2		41.1		39.2		39.2		39.2		39.2		197.9		477.1	
5	災害対策整備事業							1基	25.0				1基	25.0									1基	25.0	2基	50.0	3基	75.0
	1 非常用自家発電設備整備(汚水)							1基	25.0				1基	25.0									1基	25.0	2基	50.0	3基	75.0
計			922.3		1,262.6		903.0		739.9		827.5		4,655.3		1,171.7		862.7		1,473.5		797.7		762.2		5,067.8		9,723.1	
内訳	汚水		605.3		978.6		595.0		423.9		519.5		3,122.3		900.7		607.7		1,078.4		411.7		583.2		3,581.7		6,704.0	
	雨水		317.0		284.0		308.0		316.0		308.0		1,533.0		271.0		255.0		395.1		386.0		179.0		1,486.1		3,019.1	

2 公共下水道事業財政計画

(1) 計画策定時における経済状況の悪化

人口減少や節水機器の普及等による水需要の減少は、近年ではやや緩やかになってきていましたが、令和 2(2020)年度の新型コロナウイルス感染症の影響による経済活動の停滞により、大口需要者である企業の水需要は大きく落ち込んでいます。そのため、令和 2(2020)年度の下水道使用料収入は減収となる見込みです。また、景気後退前の水準に戻るには 2~3 年後とも言われており、令和 3(2021)年度以降も厳しい経営環境が想定されます。

(2) 経営の基本事項（戦略①）

ア 経営方針

本市の公共下水道事業は、供用開始から 40 年を経過しており、今後、現状の資産を法定耐用年数どおりに更新すると仮定した場合の費用は、令和 3(2021)年度からの 10 年間で年平均約 16 億円（「施設整備計画」では約 10 億円）、令和 13(2031)年度からの 10 年間では年平均約 36 億円と急増します。

こうした大量更新に備え、更新時期の平準化、包括委託業務の拡大の検討、企業債残高の縮減や補填財源の計画的な積立など、あらゆる企業努力を含めて必要な財源を確保する必要があります。

そのため、本計画の策定にあたり、次のとおり経営方針を定めます。

- ① プライマリーバランスの確保など健全経営を推進し、経営基盤の強化を着実に進めること。
- ② 管きょや施設の更新・耐震化を推進するとともに、雨水による浸水対策を適切に実施するため、経営資源を適切に投入すること。
- ③ 健全経営を進めるために公営企業として企業努力に努め、使用料改定に係る市民への負担を最小限のものとすること。

イ 計画期間

(ア) 財政計画期間

中長期的な視点で経営基盤の強化に取り組むため、令和 3(2021)年度から 12(2030)年度までの 10 年間とします。なお、この期間は、本市の「秦野市総合計画（はだの 2030 プラン）」と一致しています。

(イ) 使用料算定期間

水需要予測と今後の実績とのかい離や、新型コロナウイルス感染症などの未曾有の事態による下水道使用料収益の落込みなど、めまぐるしく変化する社会経済情勢に的確に対応できるよう、前期を令和 3(2021)年度から 4(2022)年度までの 2 年間、中期を令和 5(2023)年度か

ら 8(2026)年度までの 4 年間、後期を令和 9(2027)年度から 12(2030)年度までの 4 年間とします。

ウ 基本事項

健全経営を持続するため、公共下水道事業経営方針に基づき、経営の基本事項を次のとおり定めます。

- ① 使用料改定の延期
新型コロナウイルス感染症の影響による市民生活等の回復を 2 年間（令和 3(2021)年度と 4(2022)年度）と見込み、令和 5(2023)年度からの使用料改定とする。
なお、使用料算定期間は、前期 2 年間、中後期 4 年間とする。
- ② 単年度純利益の確保
経営の健全性を確保するため、計画期間中の単年度において、純利益（黒字）を確保する。
- ③ 補填財源残高（内部留保資金）の確保
災害などにより使用料収入が見込めないとしても最低限の支出ができるように、補填財源残高（内部留保資金）を積立てることとし、計画最終年度に 21 億円を確保する。なお、計画最終年度には、これとは別に災害復旧費として公共下水道事業基金（仮称）を新設し、3 億円確保する。
- ④ プライマリーバランスの確保と企業債残高の縮減
汚水事業については、管きよの本格更新が令和 8(2026)年度から始まることから、1 期間における企業債の借入上限平均を 5 億円以下とし、雨水事業については、短期に集中投資する計画が完了したため、単年度のプライマリーバランスの確保により、計画最終年度に企業債残高の縮減を県平均水準以下となるよう努める。
- ⑤ 一般会計からの基準外繰入金の解消
公共下水道事業費の負担には適正負担が原則であり、総務省が示した一般会計からの繰入基準に従った繰入金とする。しかし、新型コロナウイルス感染症の影響による市民生活等の回復や急激な市民負担の増加は避ける必要があるため、後期の使用料改定での解消に努める。

(3) 目標値（戦略②）

ア 経費回収率

経費回収率は、下水道使用料で回収すべき経費をどの程度賄えているかを表した指標であり、下水道使用料÷汚水処理費（公費負担分を除く。）で示され、使用料水準等を評価することができます。

経営基盤の強化を図るためには、早期に経費回収率が 100%となるよう、前期での使用料改定が求められますが、一方で、急激な使用料改定

は、市民負担の増大に繋がります。

そのため、前期の使用料改定においては、市民負担を最小限に抑え、水洗化率の向上による下水道使用料収入の増収や、汚水処理費の軽減に努める等の企業努力によって、97%以上を維持するものとし、**後期の使用料改定以降、経費回収率 100%以上**を目標とします。

《経費回収率》

令和元年度末 (決算)	令和2年度末 (決算見込)	令和5年度改定 以降毎年度末 (前期使用料改定以降)	令和9年度改定 以降毎年度末 (後期使用料改定以降)
95.2%	86.5%	97%以上	100%以上

イ 総収支比率

総収支比率は、総費用¹が総収益²でどの程度賄われているのかを示す指標ですが、この数値が100%未満の場合は、健全な経営とは言えません。単年度黒字を確保することは、健全経営の基本であることから、**毎年度末 100%以上**を目標値とします。

- 1 総費用・・・施設等の維持管理費などの「営業費用」、企業債の利息などの「営業外費用」及び、漏水等による下水道使用料収入の減収などの「特別損失」の合計
- 2 総収益・・・下水道使用料収入などの「営業収益」、補助金などの「営業外収益」及び、下水道の遡及開栓による過年度分の下水道使用料収入などの「特別利益」の合計

《総収支比率》

令和元年度末 (決算)	令和2年度末 (決算見込)	毎年度末
119.7%	108.6%	100%以上

ウ 補填財源残高

資本的収支の不足を補う補填財源は、建設改良費や企業債償還金の財源になり、本格的な大量更新の時期が始まる前に計画どおりしっかりと積み上げる必要があります。また、令和2(2020)年度では、水道事業において新型コロナウイルス感染症の影響に伴う経済対策の一環である減額措置の財源としても活用しており、その重要性が再確認されました。

補填財源残高は、自然災害等の理由により、下水道使用料収益が全く収入できなくなった場合であっても、大規模修繕や企業債の償還金への対応が可能であること、また、新型コロナウイルス感染症と同様の未曾

有の事態が発生した場合にあっても柔軟に対応できるよう、現計画で設定した 20 億円に、令和 2(2020)年度の新型コロナウイルス感染症の影響額である 1 億円を上乗せし、令和 12(2030)年度末には 21 億円を確保することを目標とします。

なお、現計画の目標であった令和 7(2025)年度末での 20 億円の確保については、人口減少や節水機器の普及、さらには新型コロナウイルス感染症の影響から、現計画で想定された下水道使用料収入を下回る見込みであるほか、一般会計も同様の影響を受けていることから、不足する追加金を繰入金として求めることも難しく、目標達成は非常に難しい状況です。

そのため、本計画では令和 8(2026)年度末に、令和 12(2030)年度目標額の半分である 10 億円程度を確保します。

《補填財源残高》

令和元年度末 (決算)	令和 2 年度末 (決算見込)	令和 8 年度末 (中期使用料算定期間末)	令和 12 年度末 (計画期間末)
10 億 3,700 万円	10 億 200 万円	12 億 800 万円	21 億円
現計画	現計画		
8 億 5,500 万円	10 億 5,500 万円		

エ 公共下水道事業基金（仮称）

事故や災害等が発生した場合に備え、補填財源残高が目標額に到達する令和 12(2030)年度末に公共下水道事業基金（仮称）を設立します。

また、基金残高目標額は、熊本地震（熊本市）における下水道施設の災害復旧費用査定額を参考に算出した 4 億円としますが、その内 3 億円を同年度中に積み立てます。

《基金設立及び積立額》

設立年度	積立額
令和 12 年度	3 億円

オ 企業債残高

これまでも企業債残高の縮減に努め、令和 2(2020)年度末で約 300 億円まで縮減（10 年間で約 71 億円縮減）しましたが、一方で、企業債残高の下水道使用料収益に対する割合は、1,492.6%（令和元(2019)年度決算）と県下で未だ高い水準にあります。

そのため、今後もプライマリーバランスの確保に努め、将来世代への負担軽減と健全経営を推進し、令和 12(2030)年度末に企業債残高を 190

億 2,200 万円まで縮減し、県平均水準以下とすることを目標とします。

《企業債残高及び企業債残高の下水道使用料に対する割合》

令和元年度末 (決算)	令和 2 年度末 (決算見込)	令和 8 年度末 (中期使用料算定期間末)	令和 12 年度末 (計画期間末)
310 億 8,900 万円	299 億 8,100 万円	227 億 7,700 万円	190 億 2,200 万円
1492.6%	1459.5%	1039.5%	838.4%

【令和元(2019)年度末の企業債残高の下水道使用料に対する割合】 (単位:百万円)

	鎌倉市	秦野市	伊勢原市	川崎市	横浜市
企業債残高	36,411	31,088	17,142	302,986	666,750
下水道使用料	2,349	2,083	1,181	22,436	55,432
割合 (%)	1550.0	1492.6	1451.8	1350.4	1202.8
	小田原市	綾瀬市	大和市	横須賀市	藤沢市
企業債残高	40,106	11,404	27,857	79,118	47,727
下水道使用料	3,345	981	2,631	6,843	5,731
割合 (%)	1199.2	1162.0	1159.0	1156.3	832.8
	座間市	逗子市	三浦市	平均	
企業債残高	14,217	3,082	4,692	98,660	
下水道使用料	1,753	639	(推計値) 228	8,126	
割合 (%)	811.2	482.2	2057.9	1214.1	

カ 一般会計からの繰入金

公共下水道事業は、汚水処理と雨水処理で構成されていますが、雨水処理に係る事業については、その原因者が下水道使用者ではないことから、その費用は、一般会計から繰入されています。また、汚水処理に要する費用の一部も同様に繰入されていますが、これらは、総務省が定めた基準に基づき公費から負担することが認められています。

しかし、この基準に基づく公費からの負担をもってしても、使用料の収入不足から、基準を上回る一般会計からの繰入金も財源としています。

本市の公共下水道事業が平成 28(2016)年度に独立採算を原則とする地方公営企業に移行してから 4 年しか経過しておらず経営基盤が脆弱であることから、経営基盤の強化・安定化と、今後生じる施設の大量更新への資金的備えを両立させなくてはならない状況であることを鑑み、基準外として扱う繰入金の額は、経営状況を勘案しながら逡減させることとし、**令和 9(2027)年度末に 0 円**にすることを目標とします。

《基準外繰入金額》

令和元年度末 (決算)	令和2年度末 (決算見込)	令和8年度末 (中期使用料算定期間末)	令和9年度末 (後期使用料算定初年度)
4億7,300万円	1億9,300万円	1億円	0円

(4) 使用料の改定

これまでの財政計画における経営の基本事項を基に、目標値として掲げた補填財源残高の確保、プライマリーバランスの確保、企業債残高の縮減といった健全経営の強化を推進する一方で、使用料改定を行わなかった場合には、令和10(2028)年度に補填財源が底を尽き、事業の安定的経営が大きく損なわれることが想定されます。

しかし、新型コロナウイルス感染症の影響に伴い、市内経済が停滞する中、利用者に大きな負担を求める前に、市民の生活をインフラで支える公営企業として自らの企業努力を最大限に発揮する必要があると考えています。

そのため、令和3(2021)年度に5%の使用料改定を計画していましたが、現在の補填財源を活用することにより、経営が最低限維持できると見込まれる令和3(2021)~4(2022)年度は使用料改定を見送り、令和5(2023)年4月1日に5%、令和9(2027)年4月1日に5%の使用料の引上げを行う計画とします。

なお、現時点においても、新型コロナウイルス感染症の影響が、どこまで続くのか不透明な状況にある中、今後も同様の状況が続くようであれば、市民生活や市内経済の動向を見極めつつ使用料改定時期などについて、再度見直しを図ります。

(5) 財政計画における主な算定条件

ア 下水道使用料は、汚水量予測による有収水量を基に算出した数値を使用しています。

イ 他会計補助金等（繰入金）は、地方公営企業繰出基準を基に算出した数値を使用しています。

ウ 職員数は令和3(2021)年度の配置予定人数を使用しています。

エ 建設改良費は「公共下水道施設整備計画」の数値を使用しています。

オ 施設や管きよの維持管理費用は、平成28(2016)年度~令和元(2019)年度の実績平均や人件費の増などを見込んだ数値を使用しています。

カ 除却費は平成28(2016)年度~30(2018)年度の平均としています。

キ 減価償却費は現行の台帳を基に令和3(2021)年度以降の建設改良費分を上乗せしています。

(6) 企業努力

財政計画実現のためには利用者に対して適正な負担を求める必要がありますが、その一方で公営企業として不断の努力が必要です。

そのため、「はだの上下水道ビジョン」に定める基本施策との関係やその効果額を企業努力策として明確化することで、エビデンスを持った企業努力の推進に努めていきます。

ア 下水道汚泥の有効活用

汚水処理に伴い発生する下水道汚泥については、平成 28(2016)年度からの汚泥乾燥技術の実証実験（B-DASH）によって、下水道汚泥の処分費の削減、乾燥汚泥の肥料や燃料としての利活用に取り組んでいます。

なお、実証実験については令和 5(2023)年度末で終了となりますが、SDGs による持続可能な社会の形成の観点からも、乾燥汚泥の取組みは継続的に続けていく意義が大きいと考えます。そのため、適正な維持管理による汚泥乾燥設備の延命化などに努めるとともに、脱水汚泥や乾燥汚泥の売却先の拡大など、経費の削減や汚泥の再資源化に取り組みながら、汚泥の全量乾燥及び下水道資源の有効活用について研究を進めていきます。

《効果》

処分費削減による 10 年間の見込額 ³	4 億円の削減
---------------------------------	---------

³ 現在の汚泥乾燥設備を継続使用した場合の効果額

《はだの上下水道ビジョンの位置づけ》

《基本施策①-3》安定した汚水処理の維持	安全・安心	安定・強靱	健全・持続
	◎	○	○
《基本施策④-1》経営の健全化	安全・安心	安定・強靱	健全・持続
		○	◎

イ 企業債借入れ条件等の見直し

公共下水道事業に充てる企業債は、国の政策的意図から現在 0.009%と低い利率となっています。この点において、水道事業と同様の企業債借入れ条件の見直しを行っても、計画期間中における支払利息の軽減効果は、水道事業の約 1 億円に対し、約 29 万円と微小なものとなります。

しかしながら、借入れ条件の見直しの効果は、利息負担の軽減とともに企業債残高を早く削減できることにあります。このため、さらなる将来負担の軽減を図るため、これまでの元金据置期間を設けた元利均等償還から同期間を設けない元金均等償還に変更することについて、公共下水道事業においても企業努力策として採用するものです。

《効果》

令和3年度以降の企業債借入金残高	令和12年度末
	10%削減

《はだの上下水道ビジョンの位置づけ》

《基本施策④-1》経営の健全化	安全・安心	安定・強靱	健全・持続
		○	◎

ウ 水洗化の普及促進

現行の上下水道料金等業務包括委託をより強化し、戦略的に訪問重点施設を定め、公共下水道の意義や排水設備の設置義務等の説明を丁寧かつ根気強く行い、委託業者と連携し接続率の向上に努めます。

また、接続補助制度の拡充や未接続の法人に対する対応について、研究・検討していきます。

《効果》

接続率向上による10年間の見込額	4億2,600万円の増収
------------------	--------------

《接続率の目標値》

R3	R4	R5	R6	R7
89.3%	89.8%	90.3%	90.8%	91.2%
R8	R9	R10	R11	R12
91.6%	91.9%	92.2%	92.5%	92.7%

《はだの上下水道ビジョンの位置づけ》

《基本施策④-1》経営の健全化	安全・安心	安定・強靱	健全・持続
		○	◎

エ その他の企業努力策

(ア) 公民連携の推進

上下水道料金の徴収等を委託している上下水道料金等業務包括委託業務について、専門的知識を有する者の審査による審査体制の質的向上などを図るため、排水設備に係る工事申請の審査に関する業務を新たに加えるなど、包括委託の拡大を進めていきます。

また、水道事業では、職員の人手不足の中において、大量更新への対応や基幹管路の耐震化向上を図るため、設計・積算から施工までを民間事業者に一括発注するDB方式などを導入しますが、公共下水道

事業においても、10年後大量更新の時代を迎え同様の状況が想定されるため、DB方式などの新たな公民連携手法の研究を進めます。

《はだの上下水道ビジョンの位置づけ》

《基本施策④-1》経営の健全化	安全・安心	安定・強靱	健全・持続
		○	◎
《基本施策④-3》技術継承と業務の効率化	安全・安心	安定・強靱	健全・持続
			◎

(1) 広域化・共同化

神奈川県が実施する広域化・共同化に向けた会議や研修会などへの参加、近隣事業体との情報交換などにより、施設の共同設置・共同利用、事務の広域的処理など、多様な広域化パターンを検討し、経済的かつ効率的な事業経営について検証します。

《はだの上下水道ビジョンの位置づけ》

《基本施策④-1》経営の健全化	安全・安心	安定・強靱	健全・持続
		○	◎
《基本施策④-3》技術継承と業務の効率化	安全・安心	安定・強靱	健全・持続
			◎

(ウ) 未収金の解消

今後も、上下水道料金等業務包括委託により、滞納者に対する督促・催告通知の発送、お客様センターの土曜窓口の開設及び適切な給水停止などを継続するとともに、隔月請求による請求方法のあり方や支払い方法の拡充の検討を進め、未収金解消に取り組みます。

《はだの上下水道ビジョンの位置づけ》

《基本施策④-1》経営の健全化	安全・安心	安定・強靱	健全・持続
		○	◎
《基本施策④-2》サービスの向上	安全・安心	安定・強靱	健全・持続
			◎

(7) 汚水量推計

図表 3-4（237 ページ）に示すとおりです。

(8) 財政計画表

図表 3-5（239、241 ページ）に示すとおりです。

3 公共下水道事業計画の見直し

以上の公共下水道事業計画（施設整備計画及び財政計画）については、めまぐるしく変化する事業環境に迅速かつ的確に対応するため、後期の財政計画期間を迎える前に、進捗状況の確認、取組みの成果や効果について検証し、必要に応じて内容の見直しや改善に努めていきます。

図表 3-4 汚水量推計

財政計画期間

区 分		実績	推計	推計												
項 目	年 度	単 位	元年度	2年度	3年度	4年度	5年度	6年度	7年度	8年度	9年度	10年度	11年度	12年度		
	行政区域内人口		人	164,498	164,243	164,154	163,397	162,616	161,772	160,803	159,785	158,656	157,434	156,168	154,770	
処理区域内人口		人	144,960	144,437	143,883	143,304	142,725	142,304	141,872	141,468	140,886	140,302	139,700	139,126		
水洗化率		%	91.0	91.5	92.0	92.5	93.0	93.4	93.8	94.1	94.4	94.6	94.8	95.0		
水洗化人口		人	131,950	132,159	132,372	132,555	132,733	132,912	133,074	133,121	132,995	132,726	132,435	132,170		
有収水量	一般汚水	家事用	年間汚水量	m	11,901,262	11,818,319	11,837,366	11,853,731	11,902,168	11,885,656	11,900,142	11,904,345	11,925,662	11,869,023	11,843,000	11,819,302
			1日平均	m	32,517	32,379	32,431	32,476	32,520	32,563	32,603	32,615	32,584	32,518	32,447	32,382
			1人1日平均	ℓ	246	245	245	245	245	245	245	245	245	245	245	245
	業務用	年間汚水量	m	2,413,109	2,388,560	2,392,210	2,390,750	2,379,366	2,486,745	2,469,590	2,452,435	2,441,952	2,418,125	2,401,335	2,384,545	
		1日平均	m	6,593	6,544	6,554	6,550	6,501	6,813	6,766	6,719	6,672	6,625	6,579	6,533	
		新規大口 使用者見込				商業施設										
								中学校給食 センター								
特定汚水	年間汚水量	m	266,658	262,800	259,150	255,865	253,272	249,660	246,375	243,090	240,828	236,885	233,965	231,045		
	1日平均	m	729	720	710	701	692	684	675	666	658	649	641	633		
合計	年間汚水量	m	14,581,029	14,469,679	14,488,726	14,500,346	14,534,806	14,622,061	14,616,107	14,599,870	14,608,442	14,524,033	14,478,300	14,434,892		
	1日平均	m	39,839	39,643	39,695	39,727	39,713	40,060	40,044	40,000	39,914	39,792	39,667	39,548		

※ 行政区域内人口の推計値は、「秦野市総合計画（はだの2030プラン）」における趨勢人口の値とした。

※ 処理区域内人口及び水洗化人口は、住民登録をしていない人口の推計値を加えて算出した。

※ 水洗化率は、水洗化人口を処理区域内人口で除して算出した。

※ 一般汚水の有収水量は、使用実態を調査し、家事用と業務用の用途に分けて使用水量を推計した。

※ 一般汚水における業務用の有収水量は、新東名秦野SA等による使用水量増を考慮して算出した。

図表 3-5 財政計画表（公共下水道事業）

		前期 使用料算定期間 【平均改定率 0%】					中期 使用料算定期間 【平均改定率 5%UP】					後期 使用料算定期間 【平均改定率 5%UP】					単位：百万円					
		前 計 画 期 間（5年間）					前 期 財 政 計 画 期 間（5年間）					後 期 財 政 計 画 期 間（5年間）										
年 度		28年度 (決算)	29年度 (決算)	30年度 (決算)	元年度 (決算)	2年度 (決算見込)	28~2年度計	3年度	4年度	5年度	6年度	7年度	3~7年度計	8年度	9年度	10年度	11年度	12年度	8~12年度計	3~12年度計		
汚水	収益的収支（税抜）	下水道使用料 (接続率向上による効果額) ※平均改定率	2,008	2,101	2,112	2,083	2,055	10,359	2,047 (9)	2,059 (18)	2,176 (27)	2,199 (35)	2,196 (43)	10,677 (132)	2,192 (50)	2,301 (55)	2,286 (59)	2,278 (63)	2,269 (67)	11,326 (294)	22,003 (426)	
		【コロナによる影響】当初見込収益 使用水量減による影響額					2,088 △33		2,069 △22	2,070 △11												
		受託事業収益	36	34	36	28	35	169	28	28	28	28	28	140	28	28	28	28	28	140	280	
		他会計補助金等（繰入金）	1,598	1,601	1,571	1,434	1,404	7,608	1,249	1,192	1,175	1,148	1,116	5,880	988	888	897	897	870	4,540	10,420	
		うち基準内	1,591	1,595	1,061	961	1,211	6,419	1,049	992	975	948	916	4,880	888	888	897	897	870	4,440	9,320	
		うち基準外	7	6	510	473	193	1,189	200	200	200	200	200	1,000	100	0	0	0	0	100	1,100	
		長期前受金戻入	927	944	896	873	885	4,525	860	838	833	831	820	4,182	807	804	798	784	758	3,951	8,133	
		その他収益	99	119	73	68	62	421	68	67	68	69	69	341	67	68	69	68	68	340	681	
	計(A)	4,668	4,799	4,688	4,486	4,441	23,082	4,252	4,184	4,280	4,275	4,229	21,220	4,082	4,089	4,078	4,055	3,993	20,297	41,517		
	支出	管きょ維持管理費（計画保全）	83	81	101	76	95	436	96	85	89	92	91	453	87	91	99	95	102	474	927	
		施設維持管理費（計画保全） (B-DASH効果額)	560	562	566	604	705	2,997	699	703	705	708	711	3,526	714	717	721	724	727	3,603	7,129	
		小計	643	643	667	680	800	3,433	795	788	794	800	802	3,979	801	808	820	819	829	4,077	8,056	
		人件費	191	201	200	169	182	943	172	172	165	165	165	839	165	165	165	165	165	165	825	1,664
		受託事業費	29	27	30	25	32	143	25	25	25	25	25	125	25	25	25	25	25	125	250	
		減価償却・除却費	2,096	2,152	2,079	2,036	2,202	10,565	2,034	2,017	2,042	2,058	2,054	10,205	2,044	2,060	2,061	2,063	2,019	10,247	20,452	
企業債支払利息		581	545	497	452	419	2,494	365	324	288	254	222	1,453	195	172	150	130	112	759	2,212		
その他費用		399	457	394	338	478	2,066	427	435	434	434	434	2,164	435	434	436	438	434	2,177	4,341		
計(B)	3,939	4,025	3,867	3,700	4,113	19,644	3,818	3,761	3,748	3,736	3,702	18,765	3,665	3,664	3,657	3,640	3,584	18,210	36,975			
汚水純損益(A)-(B)	729	774	821	786	328	3,438	434	423	532	539	527	2,455	417	425	421	415	409	2,087	4,542			
資本的収支（税込）	収入	企業債	1,629	569	272	629	640	3,739	494	650	465	365	420	2,394	632	501	725	188	304	2,350	4,744	
		他会計補助金等（繰入金・基準内）	38	36	31	27	24	156	23	16	9	9	9	66	9	9	9	9	4	40	106	
		国庫補助金	684	102	20	326	190	1,322	126	349	153	68	118	814	295	137	385	52	125	994	1,808	
		受益者負担金等	38	22	15	13	18	106	4	5	4	6	8	27	7	4	3	3	3	20	47	
		その他収入	0	23	1	1	8	33	2	0	0	0	0	2	0	0	0	0	0	0	2	
	計(C)	2,389	752	339	996	880	5,356	649	1,020	631	448	555	3,303	943	651	1,122	252	436	3,404	6,707		
	支出	建設改良費（施設整備計画）	1,892	574	305	923	867	4,561	605	979	595	424	519	3,122	901	608	1,078	412	583	3,582	6,704	
		建設改良費事務費	42	42	32	33	37	186	35	35	35	35	35	175	35	35	35	35	35	175	350	
		企業債償還金	1,843	1,774	1,773	1,772	1,772	8,934	1,758	1,699	1,671	1,681	1,567	8,376	1,477	1,398	1,314	1,279	1,124	6,592	14,968	
		基金繰入金	0	0	0	0	0	0	0	0	0	0	0	0	0	0	0	0	0	300	300	
その他支出		1	1	24	11	2	39	1	1	1	1	2	6	1	1	2	1	2	7	13		
計(D)	3,778	2,391	2,134	2,739	2,678	13,720	2,399	2,714	2,302	2,141	2,123	11,679	2,414	2,042	2,429	1,727	2,044	10,656	22,335			
汚水収支不足額(C)-(D)	△ 1,389	△ 1,639	△ 1,795	△ 1,743	△ 1,798	△ 8,364	△ 1,750	△ 1,694	△ 1,671	△ 1,693	△ 1,568	△ 8,376	△ 1,471	△ 1,391	△ 1,307	△ 1,475	△ 1,608	△ 7,252	△ 15,628			

汚水・雨水	補填財源残高	417	606	833	1,037	1,002	-	845	753	808	849	1,029	-	1,208	1,485	1,876	2,081	2,100	-
	企業債残高	34,961	33,513	32,111	31,089	29,981	-	28,661	27,514	26,254	24,890	23,709	-	22,777	21,772	21,183	20,079	19,022	-
	繰入金	2,105	2,133	2,134	2,060	2,031	-	1,762	1,692	1,653	1,625	1,592	-	1,463	1,362	1,367	1,366	1,329	-
	うち基準内	2,098	2,127	1,624	1,587	1,838	-	1,562	1,492	1,453	1,425	1,392	-	1,363	1,362	1,367	1,366	1,329	-
	うち基準外	7	6	510	473	193	-	200	200	200	200	200	-	100	0	0	0	0	-
	総収支比率	116.2%	117.0%	119.0%	119.7%	108.6%	-	109.5%	109.4%	111.9%	112.1%	111.9%	-	109.5%	109.7%	109.7%	109.6%	109.6%	-
	経費回収率	172.2%	93.7%	94.4%	95.2%	86.5%	-	92.2%	92.6%	97.7%	98.2%	98.1%	-	98.0%	102.8%	102.7%	102.6%	102.6%	-
	企業債残高対事業規模比率	813.1%	598.8%	569.6%	635.6%	488.7%	-	517.0%	509.7%	466.8%	446.0%	432.2%	-	421.5%	382.6%	367.8%	348.6%	334.1%	-
	接続率	86.6%	87.1%	87.7%	88.2%	88.7%	-	89.3%	89.8%	90.3%	90.8%	91.2%	-	91.6%	91.9%	92.2%	92.5%	92.7%	-
	管きょ耐震化率	57.5%	58.5%	59.0%	59.2%	59.8%	-	60.0%	60.1%	60.4%	60.7%	60.9%	-	61.1%	61.4%	61.6%	61.9%	62.1%	-
	うち重要な管きょ	40.0%	60.7%	68.7%	70.7%	83.3%	-	87.1%	87.1%	91.8%	96.4%	100.0%	-	-	-	-	-	-	-
	管きょ更新率	0.0%	0.0%	0.0%	0.0%	0.0%	-	4.1%	8.6%	8.9%	7.6%	10.4%	-	15.6%	18.7%	20.7%	24.8%	23.8%	-
	上下水道局職員数（公共下水道事業会計）	36人	38人	37人	36人	35人	-	35人	35人	34人	34人	34人	-	34人	34人	34人	34人	34人	-

		前 計 画 期 間 (5年間)					前 期 財 政 計 画 期 間 (5年間)					後 期 財 政 計 画 期 間 (5年間)					単位：百万円					
年 度		28年度 (決算)	29年度 (決算)	30年度 (決算)	元年度 (決算)	2年度 (決算見込)	28~2年度計	3年度	4年度	5年度	6年度	7年度	3~7年度計	8年度	9年度	10年度	11年度	12年度	8~12年度計	3~12年度計		
雨水	収益的 収入	受託事業収益	30	28	27	37	46	168	37	37	37	37	37	185	37	37	37	37	37	185	370	
		他会計補助金等（繰入金・基準内）	456	458	494	545	592	2,545	482	479	469	468	467	2,365	466	465	461	460	455	2,307	4,672	
		長期前受金戻入	193	199	200	202	207	1,001	209	209	210	210	209	1,047	208	207	203	203	199	1,020	2,067	
		その他収益	4	3	3	4	3	17	4	4	4	4	4	20	5	4	5	5	5	5	24	44
		計(E)	683	688	724	788	848	3,731	732	729	720	719	717	3,617	716	713	706	705	696	3,536	7,153	
	支出 (税抜)	管きよ維持管理費（計画保全）	30	15	22	23	26	116	29	29	22	22	23	125	23	23	24	24	24	118	243	
		施設維持管理費（計画保全）	21	23	31	21	31	127	26	27	27	27	27	134	27	28	27	28	29	139	273	
		小計	51	38	53	44	57	243	55	56	49	49	50	259	50	51	51	52	53	257	516	
		人件費	6	10	14	38	39	107	38	38	38	38	38	190	38	38	38	38	38	190	380	
		受託事業費	30	28	27	37	46	168	37	37	37	37	37	185	37	37	37	37	37	185	370	
		減価償却・除却費	448	463	467	472	501	2,351	503	507	513	518	521	2,562	525	526	524	527	522	2,624	5,186	
		企業債支払利息	129	121	117	112	110	589	95	87	79	73	67	401	62	57	52	47	42	260	661	
	その他費用	4	5	3	4	5	21	4	4	4	4	4	20	4	4	4	4	4	20	40		
	計(F)	668	665	681	707	758	3,479	732	729	720	719	717	3,617	716	713	706	705	696	3,536	7,153		
	雨水純損益(E)－(F)	15	23	43	81	90	252	0	0	0	0	0	0	0	0	0	0	0	0	0		
資本的 収入	企業債	178	57	419	446	355	1,455	299	255	300	320	327	1,501	281	257	366	364	145	1,413	2,914		
	他会計補助金等（繰入金・基準内）	13	38	38	54	11	154	8	5	0	0	0	13	0	0	0	0	0	0	13		
	国庫補助金	78	64	146	163	48	499	36	45	26	15	0	122	7	13	45	45	44	154	276		
	計(G)	269	159	603	663	414	2,108	343	305	326	335	327	1,636	288	270	411	409	189	1,567	3,203		
	建設改良費（施設整備計画）	664	270	554	715	362	2,565	317	284	308	316	308	1,533	271	255	396	386	179	1,487	3,020		
支出 (税込)	【コロナによる影響】当初見込支出 執行停止額					374 △12																
	建設改良費事務費	49	51	47	37	30	214	26	26	26	26	26	130	26	26	26	26	26	130	260		
	企業債償還金	312	299	320	325	330	1,586	356	351	353	368	360	1,788	367	364	367	377	382	1,857	3,645		
計(H)	1,025	620	921	1,077	722	4,365	699	661	687	710	694	3,451	664	645	789	789	587	3,474	6,925			
雨水収支不足額(G)－(H)	△ 756	△ 461	△ 318	△ 414	△ 308	△ 2,257	△ 356	△ 356	△ 361	△ 375	△ 367	△ 1,815	△ 376	△ 375	△ 378	△ 380	△ 398	△ 1,907	△ 3,722			

IV 資料編



おいしい秦野の水

平成 30 年度
水道事業に係る市民意識調査
調査結果サマリー

秦 野 市

平成 31 年 3 月

I 調査概要

1. 調査の目的

次年度に予定する「はだの水道ビジョン」の改訂に向け、水道利用者の声を改訂素案の段階からの確に反映させるため、あらかじめ水道事業に係る市民意識を調査すること。

2. 調査の概要

- (1) 調査の対象者 20 歳以上で秦野市在住の男女
- (2) 調査方法 郵送法(郵便配布～回収時は対象者が郵送か Web 回答を選択)
- (3) 調査期間 平成 31 年 2 月 22 日(金)～3 月 8 日(金)
- (4) 配布数(有効数) 1,718 (1,713) *宛先不明 5 件
※上下水道モニター参加者 18 名を含む
- (5) 有効回収数 680 (有効回収率: 39.7%)
- (内訳)
- 紙: 612 (回収数全体の 90.0%)
 ※上下水道モニター回収数 11 名を含む
- Web: 68 (同、10.0%)

3. 調査項目

設問	調査項目	4つの視点との対応			
		安全	強靱	持続	安定
F1～7	対象者属性				
問 1	秦野市の水道事業に対する項目別評価	○	○	○	○
問 2	ふだんの主な飲み水	○			
問 3	水道水をそのまま飲まない理由	○			
問 4	水質改善に対する考え方	○			
問 5	災害等に備えた飲み水の備蓄状況		○		
問 6	家族 1 人当たりの飲み水の備蓄量		○		
問 7	飲み水を備蓄していない理由		○		
問 8	災害等で水道が止まった場合に一番早く知りたい情報		○		
問 9	水道施設の耐震化に対する考え方		○		
問 10	節水の意識				○
問 11	節水機器などの使用状況				○
問 12	秦野市の水道事業に関する情報源			○	
問 13	秦野市の水道事業に関して知りたい情報			○	
問 14	上下水道局お客様センターの利用状況			○	
問 15	お客様センター職員の評価			○	
問 16	秦野市の水道料金に対する評価	△	△	△	△
問 17	秦野市の水道料金が(やや)高いと思う理由	△	△	△	△
問 18	水道施設の更新に対する考え方				○
問 19	水道事業の民間委託に対する考え方			○	
問 20	水道に関する項目の重要度ランキング	○	○	○	○
問 21	今後の秦野市の水道事業に関する項目重要度	○	○	○	○
問 22	秦野市の水道事業に対する自由意見				

【4つの視点】

- ① 安全 … 水質保全、水源確保など
- ② 強靱 … 耐震化など
- ③ 持続 … 健全経営、サービス提供など
- ④ 安定 … 施設更新、老朽化対策、技術継承など

Ⅱ 調査回答者の属性

	回収数(A)		有効発送数(B)		回収率 (A)/(B)
	度数(人)	割合(%)	度数(人)	割合(%)	
全体	680	100.0%	1,713	100.0%	39.7%
性別					
男性	292	42.9%	875	51.1%	33.4%
女性	379	55.7%	838	48.9%	45.2%
無回答	9	1.3%	—	—	—
年齢					
20～29歳	37	5.4%	197	11.5%	18.8%
30～39歳	64	9.4%	227	13.3%	28.2%
40～49歳	89	13.1%	278	16.2%	32.0%
50～59歳	92	13.5%	266	15.5%	34.6%
60～69歳	165	24.3%	285	16.6%	57.9%
70歳以上	229	33.7%	460	26.9%	49.8%
無回答	4	0.6%	—	—	—
世帯主／世帯主以外					
世帯主	410	60.3%	1,239	72.3%	33.1%
世帯主ではない	264	38.8%	456	26.6%	57.9%
無回答/不明	6	0.9%	18	1.1%	—
居住地区					
本町	83	12.2%	219	12.8%	37.9%
南	137	20.1%	342	20.0%	40.1%
東	62	9.1%	161	9.4%	38.5%
北	60	8.8%	136	7.9%	44.1%
大根	106	15.6%	299	17.5%	35.5%
鶴巻	52	7.6%	131	7.6%	39.7%
西	156	22.9%	399	23.3%	39.1%
上	17	2.5%	23	1.3%	73.9%
無回答	7	1.0%	—	—	—
同居家族人数					
一人暮らし	113	16.6%	—	—	—
2人	250	36.8%	—	—	—
3人	134	19.7%	—	—	—
4人	113	16.6%	—	—	—
5人以上	63	9.3%	—	—	—
無回答	7	1.0%	—	—	—
秦野市の居住期間					
5年未満	44	6.5%	—	—	—
5～9年	49	7.2%	—	—	—
10～19年	77	11.3%	—	—	—
20年以上	505	74.3%	—	—	—
無回答	5	0.7%	—	—	—
住居形態					
一戸建て	500	73.5%	—	—	—
集合住宅	174	25.6%	—	—	—
無回答	6	0.9%	—	—	—

Ⅲ 主要調査結果

秦野市の水道事業に対する項目別評価

問 1. 秦野市の水道事業の取り組みに関する以下のそれぞれの点について、あなたはどのように思いますか。(表中の項目ごとに〇は 1つずつ)

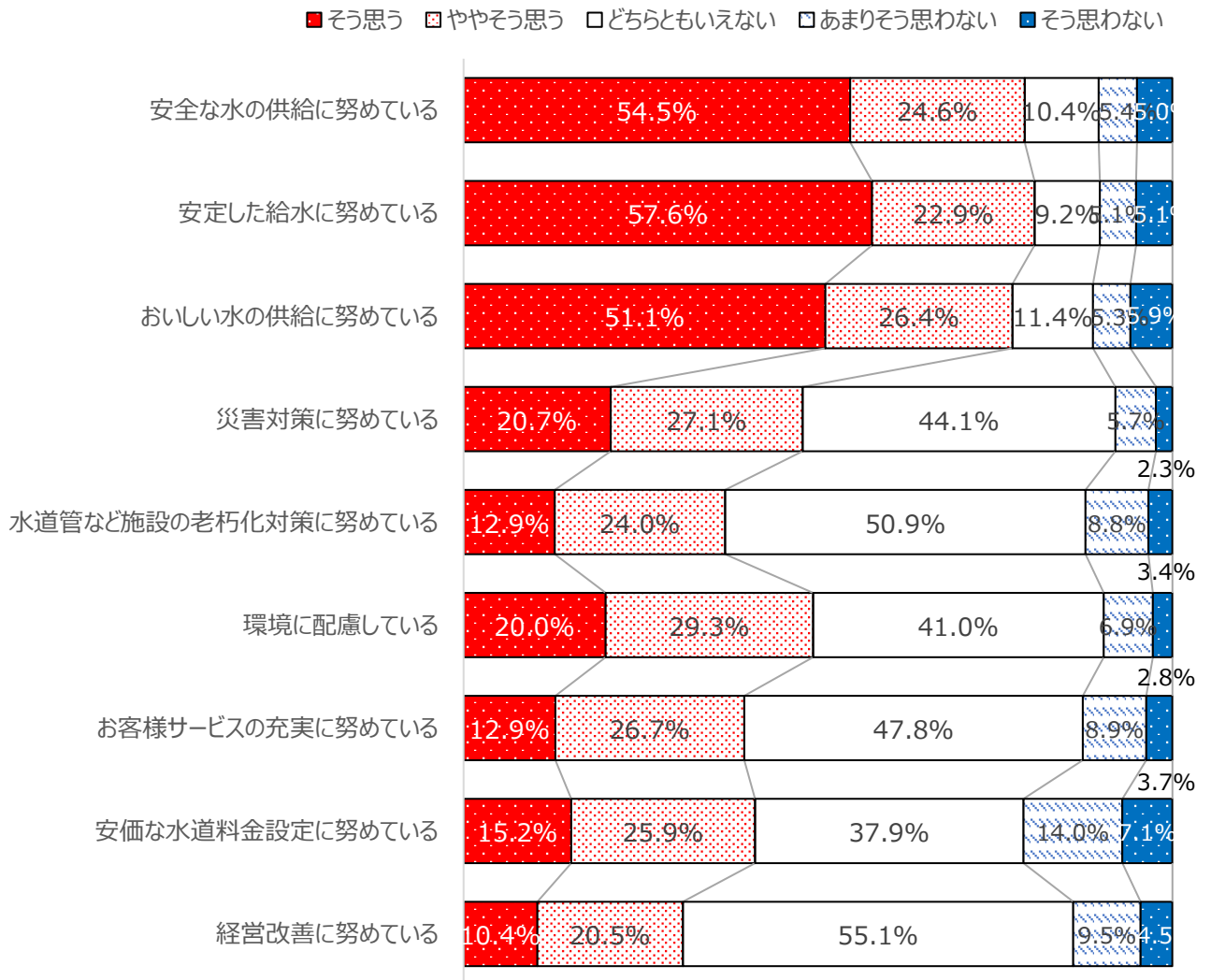

回答ベース: 全対象者(n=680)のうち有効回答

☞ 「安全な水の供給に努めている」「安定した給水に努めている」「おいしい水の供給に努めている」等、ふだんの水使用によって実感できる項目については高評価を得ている。その他の項目については、実態に関する知識・情報が不足しているためか「どちらともいえない」の割合が高い。

ふだんの主な飲み水

問 2. あなたは、ふだん飲み水として主に何を飲用していますか。(〇は 1つだけ)

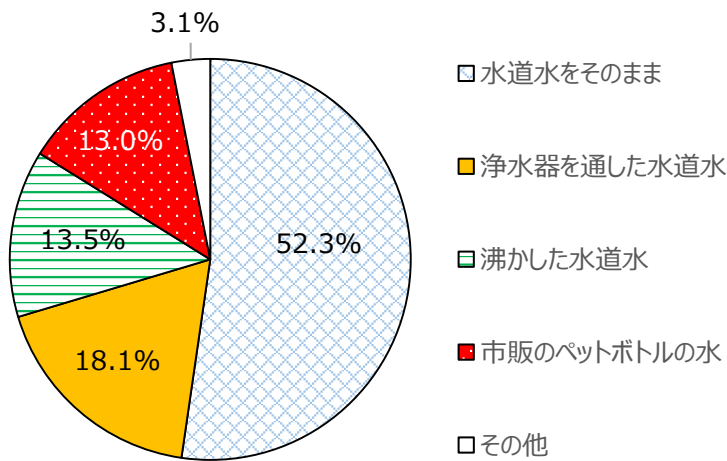

回答ベース: 全対象者(有効回答)(n=675)

水道水をそのまま飲まない理由

問 3. 水道水をそのまま飲まない理由は何ですか。(〇は いくつでも)

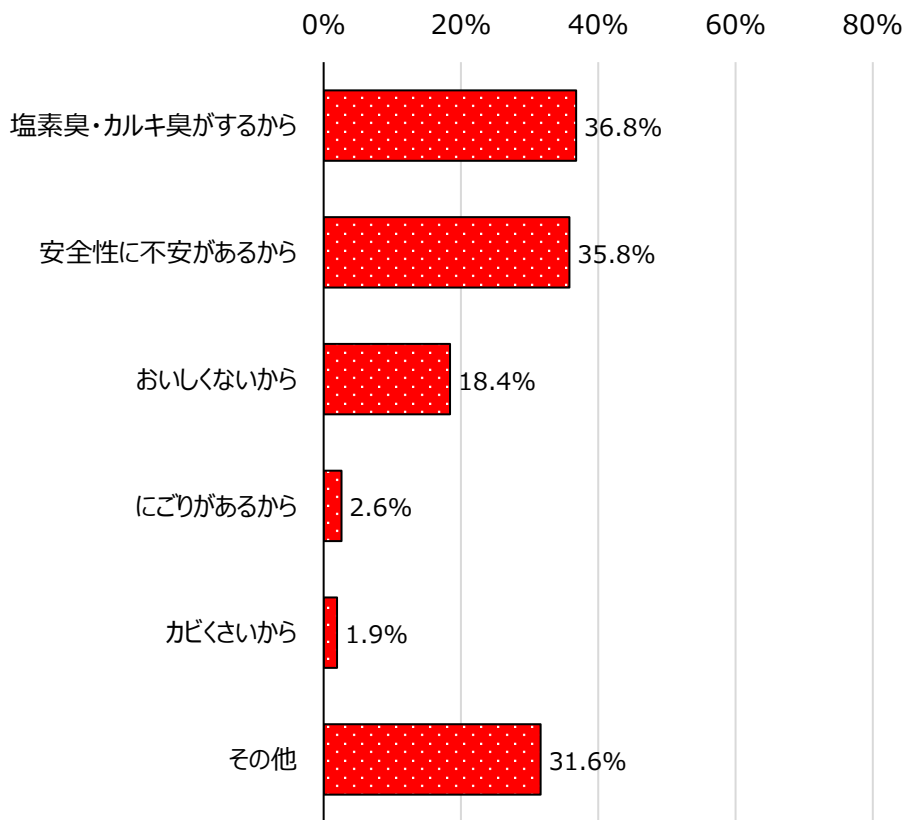

回答ベース: 水道水をそのまま飲まない人(有効回答)(n=310)

水質改善に対する考え方

問 4. 秦野市の水道水は、法律で定められた水質基準に適合した安全な水ですが、水道水の水質(味、におい等)をさらに改善するよう進めていくべきだと思いますか。(〇は 1つだけ)

- 水道料金が多少上がっても、できるだけ早く改善すべき
- 改善に時間がかかっても、できるだけ水道料金の値上げは抑えるべき
- 水質基準に適合しているなら、現状のままでよい
- わからない



回答ベース: 全対象者(有効回答) (n=670)

☞ 水道水の水質については、現状の評価が高いこともあってか「現状のままでよい」の割合が半数近くを占めている。

災害等に備えた飲み水の備蓄状況

問 5. ご自宅では、大規模な災害等に備えて飲み水を蓄えていますか。(〇は 1つだけ)

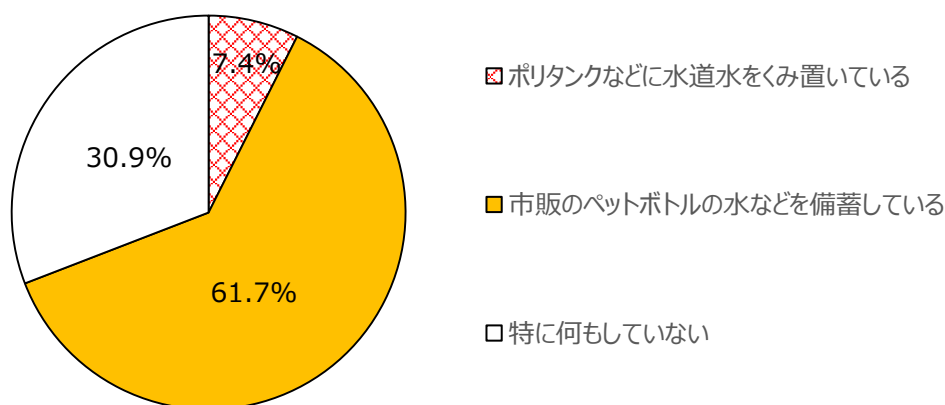

回答ベース: 全対象者(有効回答)(n=674)

☞ 約7割の家庭で飲み水の備蓄を行っている。

家族 1 人当たりの飲み水の備蓄量

問 6. ご家族 1 人当たりで、どれくらいの量の飲み水を備蓄されていますか。(〇は 1 つだけ)

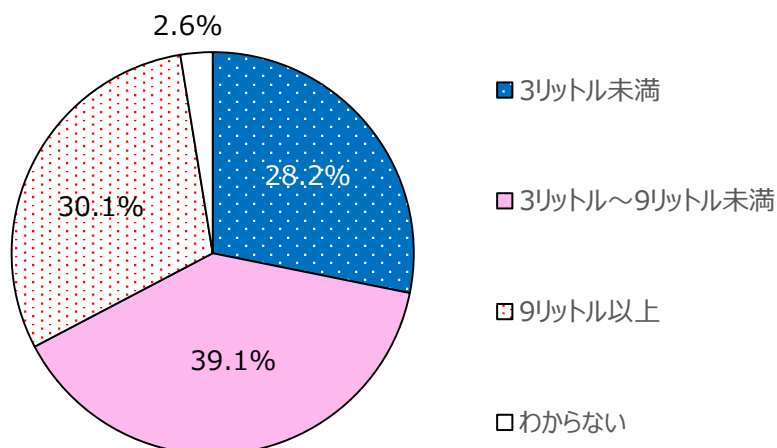

回答ベース: 飲み水を備蓄している人(有効回答)(n=465)

☞ 飲み水を備蓄している家庭のうち、およそ 7 割は 1 人当たり 3 リットル以上を備蓄している。

飲み水を備蓄していない理由

問 7. ご自宅で飲み水の備蓄をされていない主な理由は何ですか。(〇は 1 つだけ)

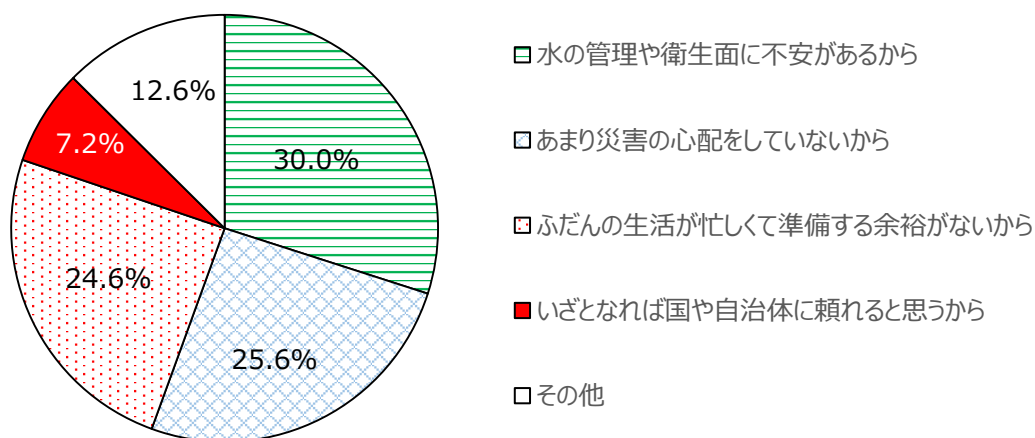

回答ベース: 飲み水を備蓄していない人(有効回答)(n=207)

災害等で水道が止まった場合に一番早く知りたい情報

問 8. もし、大規模な災害等で一時的に水道が止まってしまった場合、一番早く知りたい情報は何か。(〇は 1つだけ)

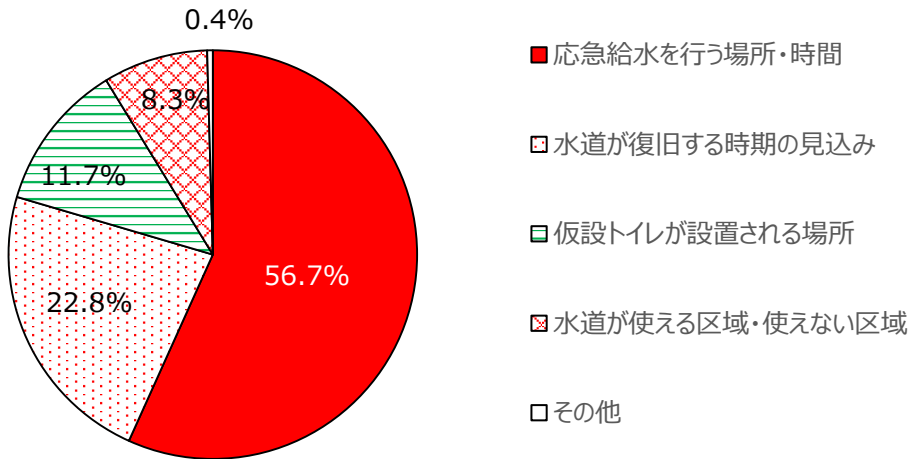

回答ベース: 全対象者(有効回答)(n=675)

水道施設の耐震化に対する考え方

問 9. 水道管など水道施設の耐震化について、どのように進めていくべきだと思いますか。(〇は 1つだけ)

- 水道料金が多少上がっても、できるだけ早く進めるべき
- 耐震化に時間がかかっても、できるだけ水道料金の値上げは抑えるべき
- 水道料金が上がるなら無理に進めなくてもよい
- わからない



回答ベース: 全対象者(有効回答)(n=699)

☞ 水道施設の耐震化については、約 4 割が「水道料金が多少上がっても、できるだけ早く進めるべき」と回答している。

節水の意識

問 10. あなたは、ふだんから節水を意識していますか。(〇は 1つだけ)

■ 意識している ■ やや意識している □ どちらともいえない □ あまり意識していない ■ 意識していない



回答ベース: 全対象者(有効回答)(n=672)

節水機器などの使用状況

問 11. ご自宅で、以下のような節水機器などを使用されていますか。(〇は いくつでも)

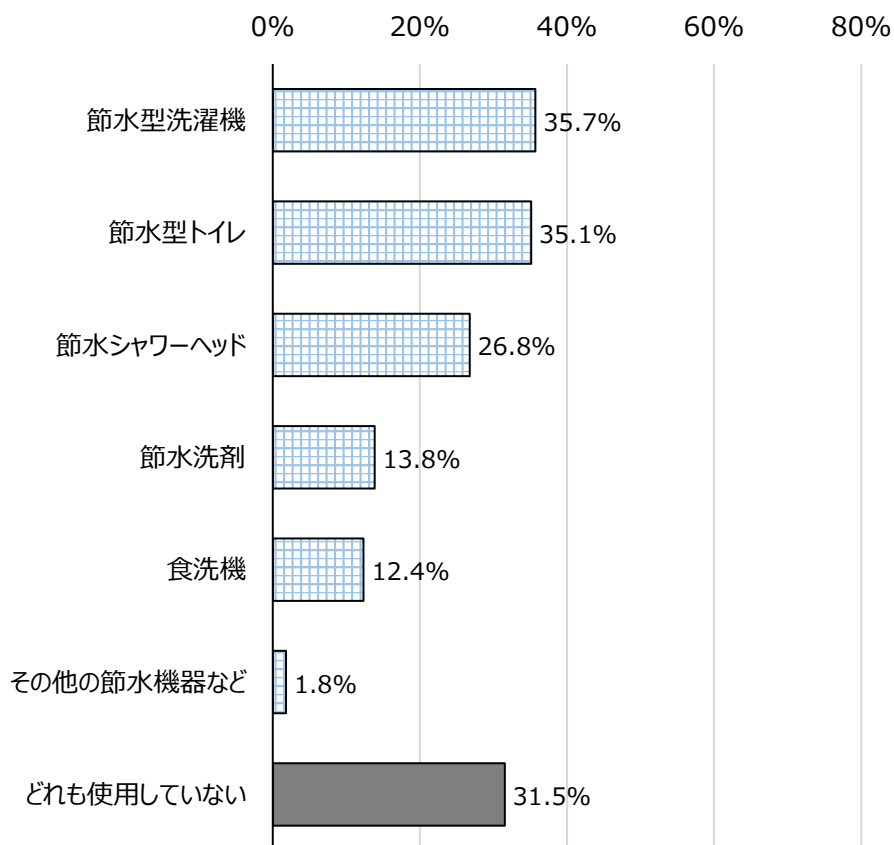

回答ベース: 全対象者(有効回答)(n=672)

👉 およそ7割の家庭で、何らかの節水機器などを使用している。

秦野市の水道事業に関する情報源

問 12. あなたは、秦野市の水道事業に関する情報を何から得ていますか。(〇は 1つだけ)

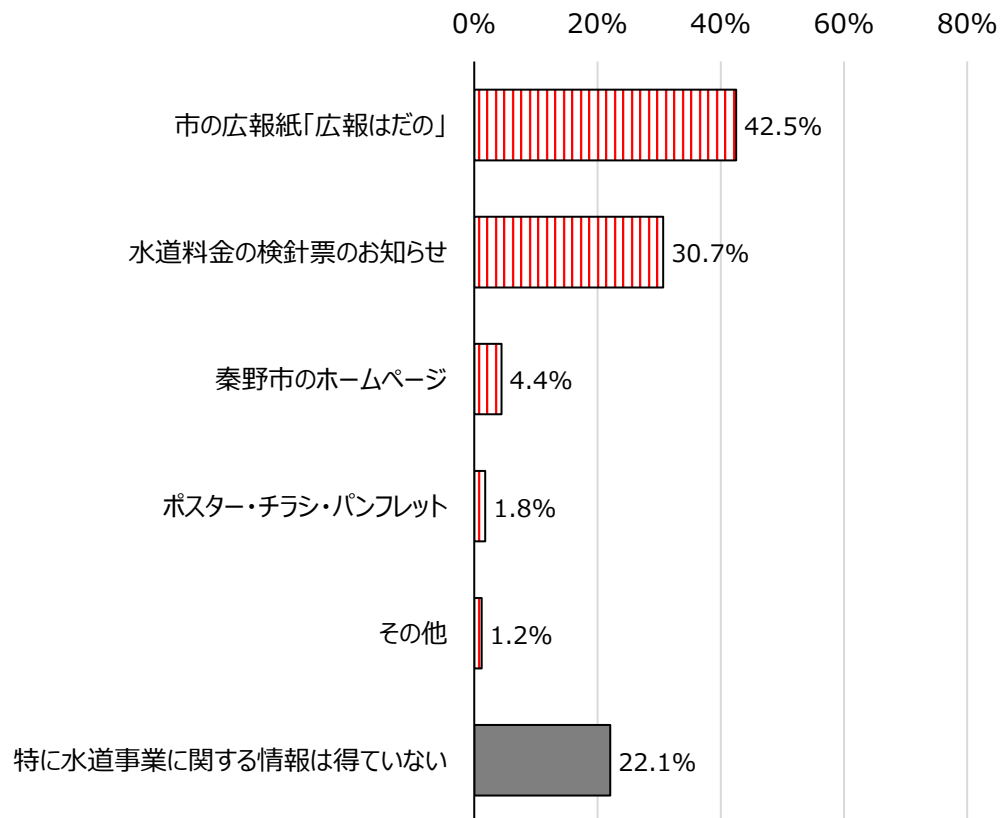

回答ベース: 全対象者(有効回答)(n=675)

- ☞ 水道事業に関する情報は、主に「広報はだの」「検針票」から得ているようであるが、約 2 割は「特に情報は得ていない」と回答している。

秦野市の水道事業に関して知りたい情報

問 13. 秦野市の水道に関する情報として、どのようなことが知りたいですか。(〇はいくつでも)

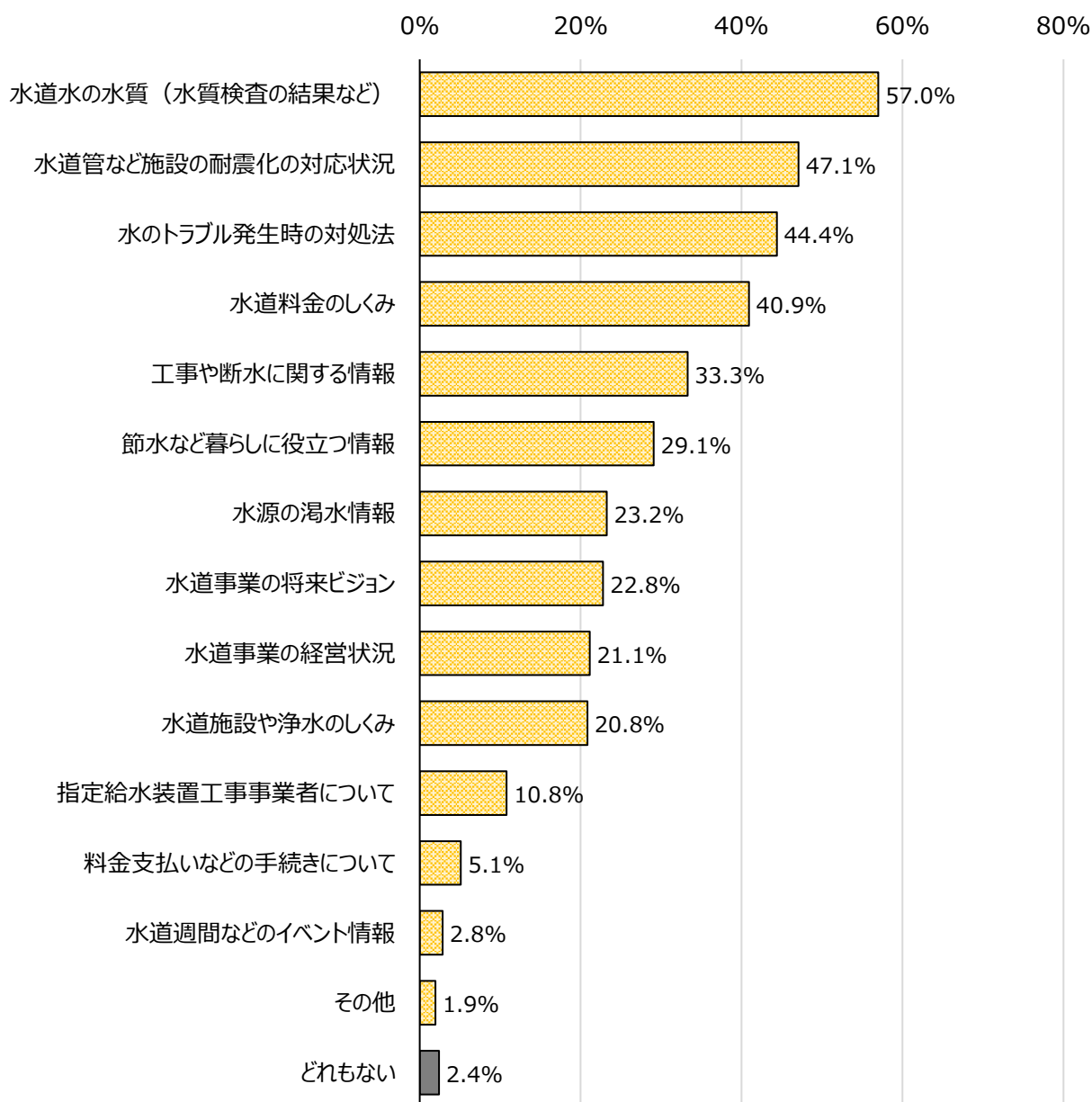

回答ベース：全対象者(有効回答)(n=667)

- ☞ 水道事業に関して知りたい情報としては、「水道水の水質」(57.0%)、「耐震化の対応状況」(47.1%)、「水のトラブル発生時の対処法」(44.4%)、「水道料金のしくみ」(40.9%)等が多く挙げられた。

上下水道局お客様センターの利用状況

問 14. あなたは、上下水道局お客様センターに電話をしたり窓口を利用したことがありますか。
(○は 1つだけ)

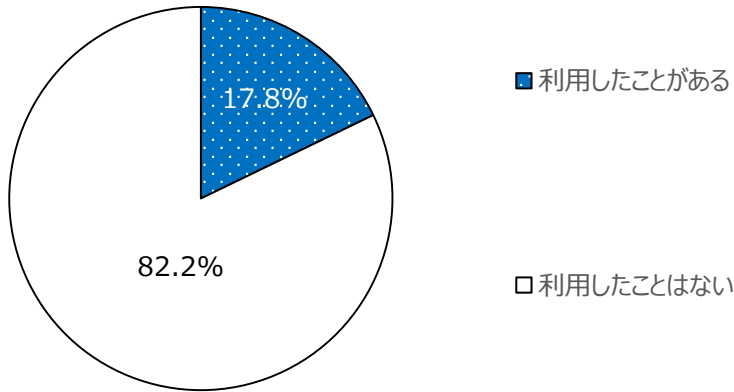

回答ベース: 全対象者(有効回答)(n=662)

☞ お客様センターの利用経験者は、全体の 18%であった。

お客様センター職員の評価

問 15. その際の職員の対応はいかがでしたか。(○は 1つだけ)

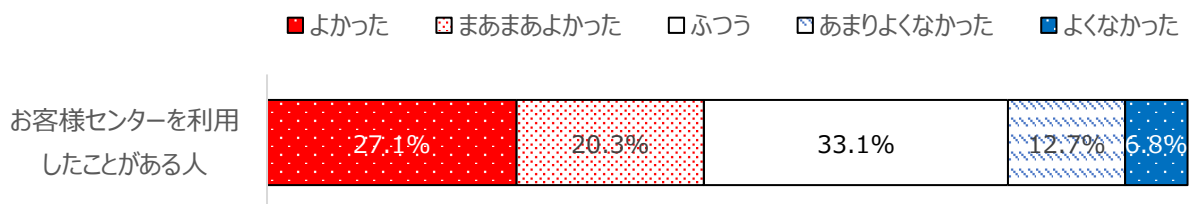

回答ベース: お客様センターを利用したことがある人(有効回答)(n=118)

☞ お客様センター利用者のうち、半数近くは職員の対応を「よかった」「まあまあよかった」と評価しているが、約 2 割は「よくなかった」「あまりよくなかった」と回答している。

秦野市の水道料金に対する評価

問 16. 秦野市の水道料金についてどう思いますか。(〇は 1つだけ)

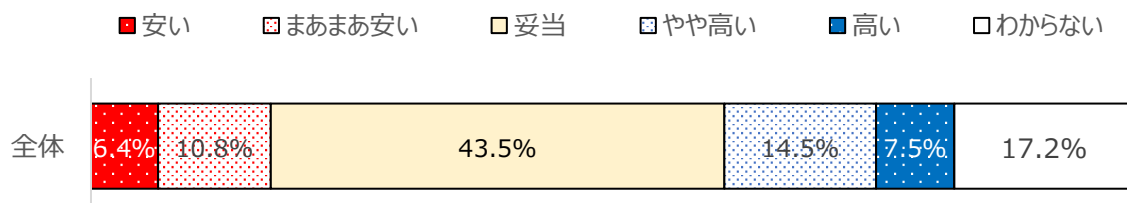

回答ベース: 全対象者(有効回答)(n=667)

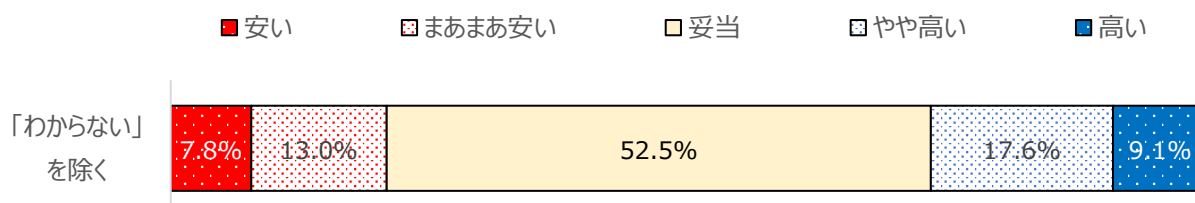

回答ベース: 有効回答のうち「わからない」を除く(n=552)

- ☞ 秦野市の水道料金について、「わからない」人を除くと半数以上は「妥当」と答えた一方、およそ4分の1の人は「やや高い」「高い」と回答している。
- ☞ 水道料金が「やや高い」「高い」と答えた人に、その理由を尋ねたところ、「他市町村と比べて高い(以前の居住地との比較や友人・知人の話などから)」や「(水道料金は安い)下水道料金が高い」といった意見が多く述べられた。

⇒P.20 「IV 自由回答録: Q17.秦野市の水道料金が(やや)高いと思う理由」参照

水道施設の更新に対する考え方

問 18. 老朽化した水道管や施設等の更新について、どのように進めていくべきだと思いますか。
(○は 1つだけ)

- 水道料金が多少上がっても、できるだけ早く進めるべき
- 更新に時間がかかっても、できるだけ水道料金の値上げは抑えるべき
- 水道料金が上がるなら無理に進めなくてもよい
- わからない



回答ベース: 全対象者(有効回答)(n=665)

☞ 水道施設の老朽化対策については、『水道施設の耐震化』と同様、約 4 割が「水道料金が多少上がっても、できるだけ早く進めるべき」と回答している。

水道事業の民間委託に対する考え方

問 19. 昨年、水道法の改正があり、水道事務の民営化がマスコミで取り上げられています。秦野市では、経営の効率化のため、水道料金に係わる業務を民間企業に委託していますが、あなたは水道事業の民間委託についてどのようにお考えですか。(○は 1つだけ)

- 水道料金が抑えられるなら、積極的に進めるべき
- 水道の安定供給や水質の安全性に係わらない業務なら進めてもよい
- 水道は公益事業なので、基本的に民間委託はしない方がよい
- わからない

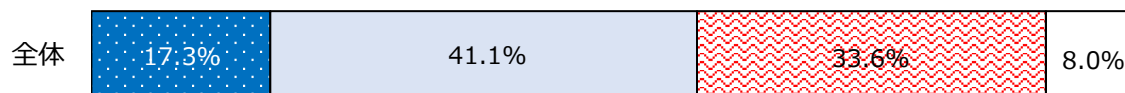

回答ベース: 全対象者(有効回答)(n=666)

☞ 水道事業の民間委託に関しては、「水道の安定供給や水質の安全性に係わらない業務なら進めてもよい」と答えた人の割合が約 4 割と最も高かった。なお、2 割弱の人は「水道料金が抑えられるなら、積極的に進めるべき」と回答している一方、3 割強は「水道事業は公益事業なので、基本的に民間委託はしない方がよい」と考えている。

水道に関する項目の重要度ランキング

問 20. 以下の項目のうち、水道について「最も重要」「2番目に重要」「3番目に重要」なのは、それぞれ何だとお考えですか。(表中の項目ごとに○は1つずつ)

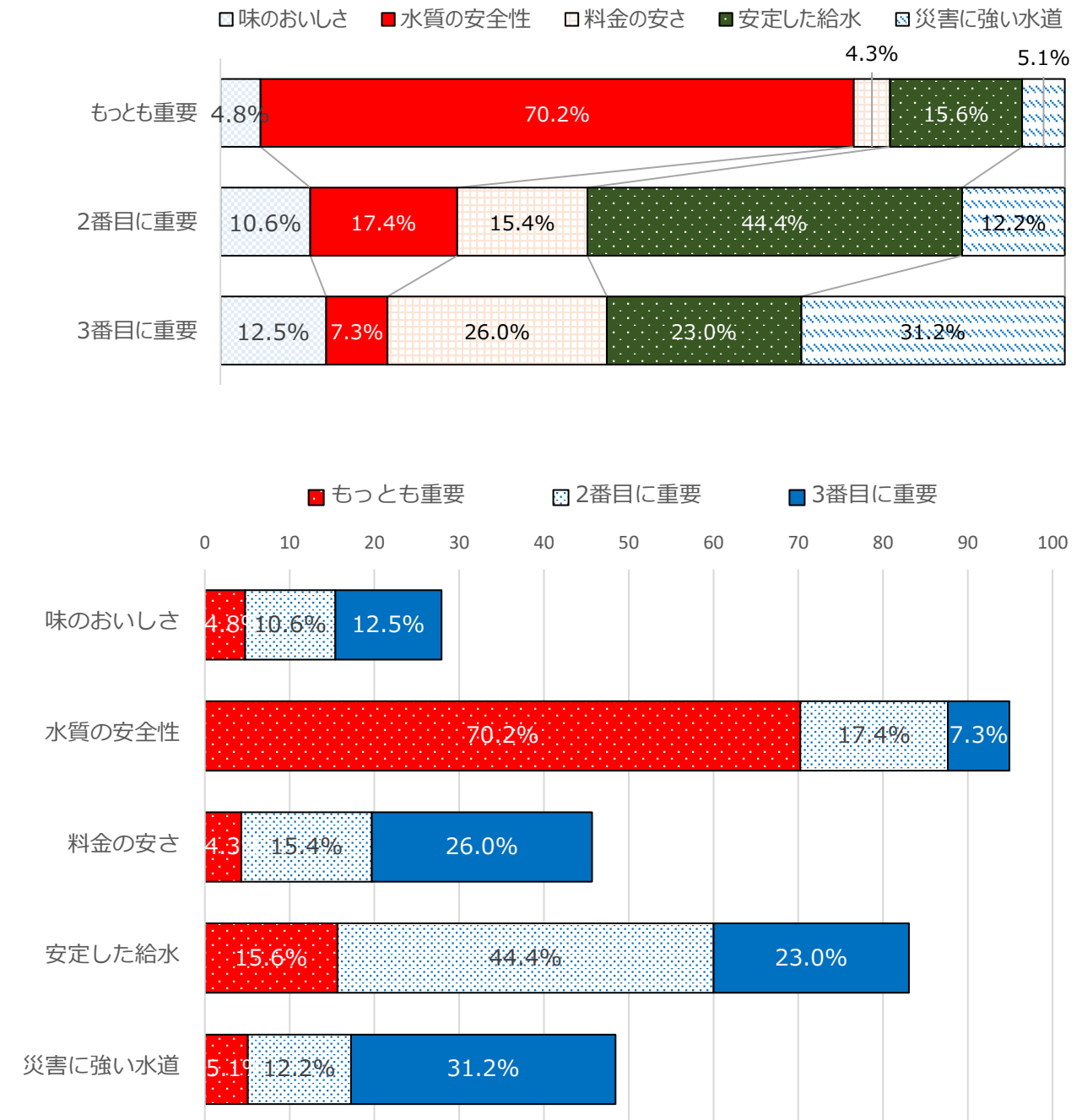

回答ベース: 全対象者(n=680)のうち有効回答

- ☞ 水道に関する項目の重要度を尋ねたところ、全体の傾向として、『最も重要』なのは「水質の安全性」、『2番目に重要』なのは「安定した給水」、『3番目に重要』なのは「災害に強い水道」あるいは「料金の安さ」となっている。

今後の秦野市の水道事業に関する項目重要度

問 21. 今後の秦野市の水道事業にとって、以下の項目はそれぞれの程度重要だと思いますか。
(表中の項目ごとに○は 1 つずつ)

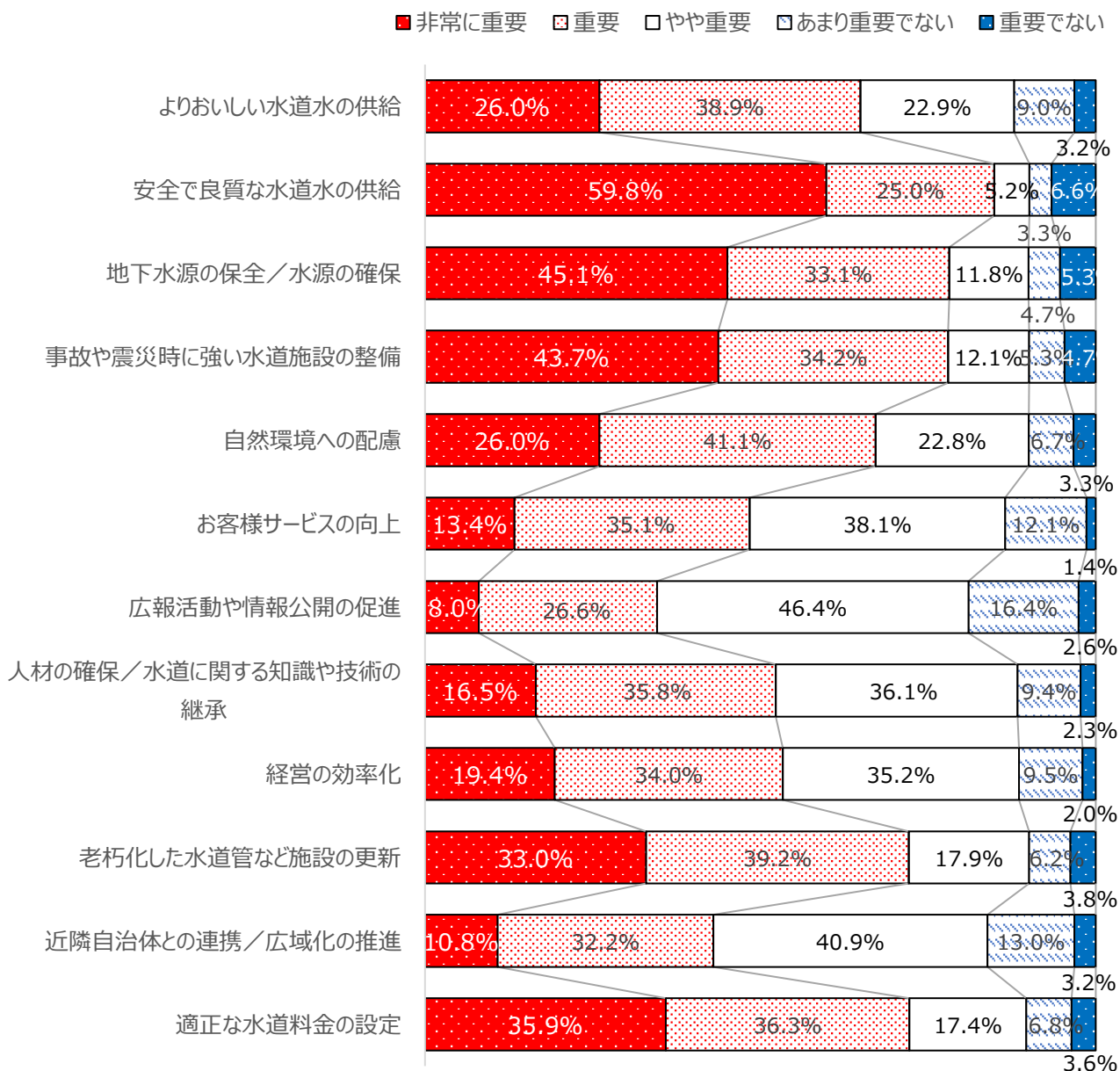

回答ベース：全対象者(n=680)のうち有効回答

- ☞ 今後の秦野市の水道事業に関する項目重要度について、「非常に重要」と「重要」を合わせた割合が高かったのは、「安全で良質な水道水の供給」(84.9%)、「地下水源の保全／水源の確保」(78.1%)、「事故や震災時に強い水道施設の整備」(78.0%)、「適正な水道料金の設定」(72.2%)、「老朽化した水道管など施設の更新」(72.1%)、「自然環境への配慮」(67.2%)等であった。

IV 自由回答録

■Q02.ふだんの主な飲み水「その他」: 17 件

ID	Q02.ふだんの主な飲み水(その他)	性別	年代	世帯主	住居形態	居住地区
15	他の飲料を飲むから。	女性	30代		一戸建て	南
79	目の前にあるもの何でも。水道水はうまい。	男性	70代以上	世帯主	一戸建て	本町
144	麦茶を沸かしている。	女性	50代		一戸建て	西
234	井戸水	女性	50代		一戸建て	大根
273	ウォーターサーバー	女性	50代		一戸建て	大根
353	スーパーで無料でもらえる水を沸かして。	女性	30代		一戸建て	北
391	浄水機能がある石製の上にペットボトルに水を入れ飲料する。	男性	70代以上	世帯主	集合住宅	西
393	お茶	女性	30代	世帯主	集合住宅	東
399	ウォーターサーバーの水	女性	30代		一戸建て	東
463	宅配の水	女性	70代以上		一戸建て	西
467	湧水(自家)	女性	70代以上		一戸建て	東
503	契約水	女性	70代以上		一戸建て	東
507	浄水器を通した水道水に、さらに水素水生成スティックを入れる。	女性	60代	世帯主	一戸建て	本町
543	ウォーターサーバー	女性	50代		一戸建て	西
587	湧水を汲みに行っている(静岡県)	女性	40代		一戸建て	南
28150793	ウォーターサーバー	女性	50代	世帯主	集合住宅	南
28292836	ウォーターサーバー頼んでいる	男性	50代	世帯主	一戸建て	西

■Q03.水道水をそのまま飲まない理由「その他」: 88 件

ID	Q03.水道水をそのまま飲まない理由(その他)	性別	年代	世帯主	住居形態	居住地区
18	水はあまり飲まない。	男性	70代以上	世帯主	一戸建て	鶴巻
20	家にいる時間が長くないため。	女性	20代		一戸建て	西
22	あたたかい飲み物が好きだから。	女性	60代		集合住宅	鶴巻
48	水はおいしいです。お茶が好きなので。	男性	60代	世帯主	一戸建て	西
55	秦野の水はおいしいと思う。子供たちが来るとペットボトルの水を飲むので。	女性	60代	世帯主	一戸建て	南
57	住んでいる集合住宅の水道管(貯水タンクから自宅の蛇口)の安全性に不安があるから。	女性	50代		集合住宅	南
62	マンション居住なので市の水をそのまま供給されない環境。くみ上げて薬を入れられて各戸に届く水是最悪の水です。ですから市の努力の恩恵が受けられない状況です。	女性	60代	世帯主	集合住宅	東
73	急須に入れたお茶が好きなので(職場へも水筒持参している)	女性	60代	世帯主	一戸建て	鶴巻
91	水そのものを飲まないから。	女性	70代以上	世帯主	一戸建て	本町
111	貯水槽にたまった水はコップに入れておくと赤いぬめりが出てくる。水道管から直接の時は秦野の水はおいしいと思う。	女性	30代	世帯主	集合住宅	本町
116	水をあまり飲まない。	女性	20代		一戸建て	南
142	麦茶や緑茶を常飲のため。	女性	50代		集合住宅	南
144	毎日職場にボトルに麦茶を入れて持って行っている。	女性	50代		一戸建て	西
146	そのまま飲む機会が少ない。	男性	60代	世帯主	一戸建て	大根
165	貯水槽なので用心に。	男性	60代	世帯主	一戸建て	南
169	熱いお茶として飲みたいから。	男性	70代以上	世帯主	一戸建て	本町
175	浄水器を通した方が体にいいかと思っている。	女性	40代		一戸建て	大根
193	より安全性を考慮して。	男性	60代	世帯主	一戸建て	西
214	災害の時に使用するために購入の水。古い順に飲み、新しいのを買っている。	男性	60代	世帯主	一戸建て	西
225	新築から浄水器があった。	男性	50代		一戸建て	西
232	冷たい水は苦手なので、ポットに取った水をお茶、紅茶など冷まして飲みます。	女性	70代以上	世帯主	一戸建て	南
237	単純にクセになっているだけです。十分においしいです。	男性	70代以上	世帯主	集合住宅	南
243	湯沸しする。冷水は腹こわす。	男性	70代以上	世帯主	一戸建て	東
246	生水は日ごろ飲まない。	女性	40代		一戸建て	東
249	習慣	男性	70代以上	世帯主	集合住宅	大根
256	あまり生水は飲まない。	男性	70代以上	世帯主	集合住宅	南
261	体調不良のため。	女性	70代以上	世帯主	集合住宅	本町
269	とりあえず。	女性	50代		集合住宅	南
294	冷たい水が苦手なので沸かしています。	女性	60代	世帯主	集合住宅	南
307	市販の水を買う。	女性	70代以上		一戸建て	南
308	沸かしたほうが美味しいから。水道水が美味しくないわけでもない。	女性	40代		一戸建て	南
313	胃の手術をしたから。	女性	60代	世帯主	一戸建て	大根
316	お茶やコーヒーなどを飲み水とし、水道水だけを飲むことはない。	男性	70代以上	世帯主	一戸建て	大根
319	飲み物としてはお茶を飲むため一度沸かします。	男性	60代	世帯主	一戸建て	東

■Q03.水道水をそのまま飲まない理由「その他」(つづき)

ID	Q03.水道水をそのまま飲まない理由(その他)	性別	年代	世帯主	住居形態	居住地区
326	特に理由はない。	女性	60代		一戸建て	本町
328	そのまま水を飲む習慣がないから。	女性	60代		一戸建て	南
336	ふだん家にいないので。	男性	40代		一戸建て	南
337	以前、集合住宅に住んでいたのが習慣になっている。	女性	50代		一戸建て	南
343	健康対策。水素水など。	男性	70代以上	世帯主	集合住宅	鶴巻
348	流しの水道口に浄水器が付いているから。もしなかったら水道水をそのまま飲んでしまうと思いません。	女性	70代以上	世帯主	一戸建て	南
351	特にない。蛇口に浄水器が付いているから。	男性	50代	世帯主	一戸建て	南
354	自宅の水道管に不安があるから。	男性	40代	世帯主	一戸建て	南
356	お茶が主ですから生水はあまり飲みません。	女性	70代以上	世帯主	一戸建て	上
359	手軽だから。	女性	20代		一戸建て	本町
364	お茶を飲むことが多く、水はあまり飲まないから。	女性	60代	世帯主	一戸建て	東
368	浄水器が設置されていたから。	女性	50代		一戸建て	南
382	ただ単に冷たい水よりもお湯が好きだから。	女性	30代		一戸建て	西
399	そのまま飲む習慣がない。	女性	30代		一戸建て	東
402	アパートが古いから水道管に不安があるため。	女性	50代	世帯主	集合住宅	南
410	健康のため水素水にしている。	男性	60代	世帯主	一戸建て	本町
415	昔は飲み水として飲用していたが、時代の流れ(ペットボトルの水を買う)で自然と市販の水に移行してしまったから。	女性	30代		集合住宅	南
430	白湯は体によさそうだから。	男性	60代	世帯主	一戸建て	西
438	より安全性を求めるため。	男性	60代	世帯主	一戸建て	大根
439	発ガン物質を除きたいから。	女性	50代		一戸建て	本町
444	塩素カルキをとばすため。	男性	30代	世帯主	集合住宅	東
446	なんとなく美味しくなさそう	男性	30代	世帯主	一戸建て	西
456	安全であるのなら、そのまま飲みたい。	女性	60代	世帯主	集合住宅	東
457	マンションなので何か不安があるため。	女性	60代		集合住宅	南
469	当住宅では昔ながらの鉄管のため蛇口から出る水に鉄分多し。	女性	70代以上	世帯主	集合住宅	北
471	おいしいけれど、よりおいしくなりそうなので。	女性	50代		一戸建て	東
480	カルシウムが多すぎる。	男性	40代	世帯主	一戸建て	南
485	秦野の水道水にネガティブな印象はありませんが、日頃の習慣。	男性	40代		集合住宅	南
503	若い人がそうしたから。	女性	70代以上		一戸建て	東
504	より安心したいから。	女性	70代以上		一戸建て	大根
507	塩素による発ガン物質があるから。	女性	60代	世帯主	一戸建て	本町
524	飲み水を使用することがあまりないから(家内にて)	女性	40代		一戸建て	大根
532	生水は飲まないから。	女性	60代		一戸建て	西
534	麦茶にしてから飲む。	男性	40代		一戸建て	西
535	市販のお茶を飲むため。	男性	40代	世帯主	集合住宅	大根
536	体によさそうなので。	女性	40代	世帯主	一戸建て	大根
545	心配だから。子供の頃から沸かして飲んでるから。	女性	70代以上		一戸建て	北
565	マンションだから。	女性	60代		集合住宅	南
568	カルキが多く胆石になりやすいと聞いたので。	女性	70代以上		集合住宅	本町
572	水道水も飲んでます。	女性	40代	世帯主	一戸建て	大根
574	水道水をそのまま飲むという考えがなかったです。	女性	30代		一戸建て	西
588	お茶にして飲むことがほとんど。水は水道水をそのまま。	女性	20代		集合住宅	大根
599	受水槽を使っているから。	男性	50代	世帯主	集合住宅	本町
28120180	水道管が古いから	女性	50代	世帯主	一戸建て	鶴巻
28121212	浄水器が付いていたから	男性	30代	世帯主	一戸建て	南
28122524	料理にのみ使用する。冷えたのを飲みたいので。	女性	40代		集合住宅	上
28123694	普段から水は飲まないで、コーヒーなどに使用します。	女性	30代	世帯主	集合住宅	南
28133201	妻が心配性だから	男性	60代	世帯主	一戸建て	北
28133965	そのまま飲むこともある。ただ、ミネラルウォーターのほうがよりおいしいので結果的にミネラルウォーターを常用している。おいしい水道水は秦野の誇りであると思っている。	男性	30代	世帯主	集合住宅	西
28143803	アルカリイオン水が飲みたいから	男性	20代		一戸建て	西
28143834	浄水器が付いていたからそのまま飲んでかまわない	男性	50代	世帯主	一戸建て	大根
28158237	元からおいしい水を更に美味しく飲む為	男性	40代		一戸建て	南
28224596	なんとなく購入して飲んでます。	女性	20代	世帯主	集合住宅	南
28374928	結石の予防のため	男性	50代	世帯主	集合住宅	本町

■Q07. 飲み水を備蓄していない理由「その他」: 21 件

ID	Q07. 飲み水を備蓄していない理由(その他)	性別	年代	世帯主	住居形態	居住地区
20	期限が切れた後、備蓄しなかったため。	女性	20代		一戸建て	西
45	近くに自然の飲み水があるから。	男性	60代	世帯主	一戸建て	東
58	飲み水は特にしていないが、レンジまわりやトイレ等には準備している。	女性	70代以上	世帯主	集合住宅	東
120	二世帯住宅で二階の娘夫婦が箱入りペットボトルを用意してあります。	女性	70代以上		一戸建て	東
155	井戸水を所有しているため	女性	70代以上		一戸建て	南
165	貯水槽があるので。	男性	60代	世帯主	一戸建て	南
219	秦野では水が手に入りやすい。	男性	70代以上	世帯主	一戸建て	南
221	一定の期間で入れ替えなければならないので無駄。	女性	70代以上	世帯主	一戸建て	北
294	以前備蓄してましたが賞味期限が切れたため。	女性	60代	世帯主	集合住宅	南
297	面倒だから。	女性	70代以上	世帯主	一戸建て	東
299	必要だとは思っているが面倒だから。	女性	30代		一戸建て	大根
351	近くに湧き水などがあるから。	男性	50代	世帯主	一戸建て	南
370	エコキュートタンク	女性	60代		一戸建て	西
375	近所に「災害時の水汲み協力の家」がたくさんあるから。	男性	70代以上	世帯主	一戸建て	南
460	用意していても、いざという時2リットルとか持っていける状況ではないと思うから。	女性	40代		一戸建て	西
467	自家湧水のため非常時に対応できる。	女性	70代以上		一戸建て	東
496	容器のみあり。	女性	70代以上		一戸建て	北
510	湧水がある。	男性	20代		一戸建て	西
512	エコキュートのタンクの中に水があるから。	女性	40代		一戸建て	南
1005	自然湧水が利用できるから。	男性	60代	世帯主	一戸建て	西
28123694	保管場所を確保できていない	女性	30代	世帯主	集合住宅	南

■Q08. 災害等で水道が止まった場合に一番早く知りたい情報「その他」: 2 件

ID	Q08. 災害等で水道が止まった場合に一番早く知りたい情報(その他)	性別	年代	世帯主	住居形態	居住地区
45	近くの水源の安全性。	男性	60代	世帯主	一戸建て	東
214	一番として応急給水の場所、二番として仮設トイレの設置場所。	男性	60代	世帯主	一戸建て	西

■Q11. 節水機器などの使用状況「その他」: 9 件

ID	Q11. 節水機器などの使用状況(その他)	性別	年代	世帯主	住居形態	居住地区
114	ふる水で洗濯している。	女性	50代		一戸建て	鶴巻
134	雨水再利用タンク	男性	60代	世帯主	一戸建て	西
188	雨水を利用している。	男性	70代以上	世帯主	一戸建て	西
262	機器は持ってないが、大きなタライがあり、洗濯後の水は植木の水や拭き掃除に利用している。	男性	70代以上	世帯主	集合住宅	大根
277	使用している機器が節水型なのか不明。	男性	70代以上	世帯主	一戸建て	西
316	雨水をポリバケツ(5個くらい)に貯め、庭の植木類への撒水として利用している。	男性	70代以上	世帯主	一戸建て	大根
339	バスタブ	男性	50代	世帯主	一戸建て	上
362	ソーラー器	男性	50代	世帯主	一戸建て	大根
511	無洗米にしている。	女性	60代		集合住宅	大根

■Q12. 秦野市の水道事業に関する情報源「その他」: 5 件

ID	Q12. 秦野市の水道事業に関する情報源(その他)	性別	年代	世帯主	住居形態	居住地区
269	小学校の副教材。	女性	50代		集合住宅	南
307	気にしていない。	女性	70代以上		一戸建て	南
327	気にしたことはない。	女性	70代以上	世帯主	集合住宅	鶴巻
389	回覧板	男性	60代	世帯主	一戸建て	西
463	回覧板	女性	70代以上		一戸建て	西

■Q13. 秦野市の水道事業に関して知りたい情報「その他」: 12 件

ID	Q13. 秦野市の水道事業に関して知りたい情報(その他)	性別	年代	世帯主	住居形態	居住地区
22	民営化について。	女性	60代		集合住宅	鶴巻
57	老朽化した水道管の対応状況。	女性	50代		集合住宅	南
58	マンションなので自治会等で。	女性	70代以上	世帯主	集合住宅	東
97	民営化の可能性と課題。	男性	60代	世帯主	集合住宅	鶴巻
264	最近の情報では、水道の民営化とか将来に備えての料金値上げとか耐震化の整備。	男性	70代以上	世帯主	一戸建て	本町
422	水道管の老朽化	男性	60代	世帯主	一戸建て	西
504	日常の中で情報が入ってこない。	女性	70代以上		一戸建て	大根
507	水道事業民営化について。	女性	60代	世帯主	一戸建て	本町
516	地下水（井戸水）利用の自由化への展望	男性	50代	世帯主	一戸建て	東
564	将来の水源の確保は大丈夫か？	男性	50代		一戸建て	北
28133965	水の流れ。同じ秦野市でも水質が違うのかなど。	男性	30代	世帯主	集合住宅	西
28307960	県水がどこに供給されているか	女性	50代		一戸建て	大根

■Q17. 秦野市の水道料金が(やや)高いと思う理由: 125 件

ID	Q17. 秦野市の水道料金が(やや)高いと思う理由	性別	年代	世帯主	住居形態	居住地区
4	公園の噴水はどこから来ているのですか？	女性	70代以上		一戸建て	南
12	住宅計画の不存在による水道管等の設備費の増大化。節水設備設置への補助の拡大。	男性	70代以上	世帯主	一戸建て	本町
13	使用量を他の市町村と比べた時。	男性	70代以上	世帯主	一戸建て	上
18	下水道料金は一律にできないのか。水道を使用すればするほど高くなるので抑えるしかない。	男性	70代以上	世帯主	一戸建て	鶴巻
19	相対的に。	男性	50代	世帯主	一戸建て	大根
20	高いと思うから。	女性	20代		一戸建て	西
21	他市町村との比較表があまりよくわからないのですが、下水料金と合算の支払いとなるため、もう少し安くなるようお願いします。	男性	70代以上	世帯主	一戸建て	上
36	下水道料金が高い。	男性	70代以上	世帯主	集合住宅	本町
39	下水道料金が高いと感じる。	女性	50代		集合住宅	西
44	他の市町村と比較して。	女性	50代		集合住宅	南
63	以前住んでいた地域よりも高いから。	男性	30代	世帯主	集合住宅	西
65	何を基準といわれるとわかりませんが、年金生活なのでできるだけ安価だとありがたいと思います。	女性	60代		一戸建て	西
67	以前、小田原市に住んでいた時と比べて高いため。	女性	40代		一戸建て	北
83	下水道使用料がもっと安くならないのか！	女性	60代	世帯主	集合住宅	南
93	利活用できる水源があり、十分な水質を保有している割には高い。	男性	30代	世帯主	一戸建て	大根
95	下水道料金が高い。上水と下水は運動しないようにしてほしい。	女性	60代		集合住宅	西
102	まわりの経営に合わせたのか？	女性	40代	世帯主	一戸建て	本町
106	井戸水を使っているのですが、一部トイレと池へ流しています。公共下水道へ流出している料金がかなり高いと感じる。	男性	60代		一戸建て	南
111	年々、下水道が高くなっていると思う。	女性	30代	世帯主	集合住宅	本町
113	下水道使用料がなぜこんなに高いのかかわからない。	男性	40代	世帯主	集合住宅	鶴巻
114	下水道工事してない家庭も多いようですが、しなくてもよかったのでしょうか？うちで工事で10年近くになりますが、近所の方はやってなく水道料金も安いのはどうなのか？	女性	50代		一戸建て	鶴巻
118	生活に必要な水であり、できるだけ安いのがよい。	男性	70代以上	世帯主	一戸建て	鶴巻
126	料金表を見て、いつも高すぎると思う。	男性	70代以上	世帯主	一戸建て	西
133	下水の方が若干高いような気がする。	女性	40代		集合住宅	大根
135	水道料金はよいのですが、下水道料金。まだ全家庭に接続されていない農家の方などはどういう検針をされているのですか。私達サラリーマンなどは（前の家でしたが）下水道は全家庭に引くようになっていると聞いたのですが。	女性	70代以上		一戸建て	大根
136	飲料水よりトイレ、風呂で使う水が高い。北矢名に2年間住んでいた時は逆だった。今までこの水道料の関係は初めて。	男性	60代	世帯主	集合住宅	大根
152	飲み水として使用していないので高いと思う。	女性	20代		一戸建て	西
156	電気、ガス料金と比較して高い。		60代	世帯主	一戸建て	大根
157	検針票を見て。	女性	60代		一戸建て	大根
166	下水道料金の比率が高い。	女性	60代		一戸建て	東
169	自分の収入額(年金)に対して水道料金の比率が高い。	男性	70代以上	世帯主	一戸建て	本町
179	他市町村と比較して。	男性	60代	世帯主	一戸建て	南
180	数年前に料金が上がったが、上昇幅が大きかった。	男性	40代	世帯主	一戸建て	大根
182	他市町村に比べて割高と思う。	男性	70代以上	世帯主	一戸建て	西
187	丹沢の水資源を有効活用していると思えないから。	男性	60代	世帯主	一戸建て	西

■Q17. 秦野市の水道料金が(やや)高いと思う理由(つづき)

ID	Q17. 秦野市の水道料金が(やや)高いと思う理由	性別	年代	世帯主	住居形態	居住地区
193	不確かであるが、他の市(どこと比較するか? 難しい点はあるか)に比べて高めか? との印象がある。	男性	60代	世帯主	一戸建て	西
205	払いたくないから。	女性	40代		一戸建て	大根
207	水道料金はまあまあですが、下水道はやや高いと思います。人件費にかかるのはわかりますが、もう少し下水道料金を下げてください。	女性	50代		一戸建て	西
213	水道料金+下水道が高いですね。	女性	70代以上	世帯主	一戸建て	本町
219	上下水道の割合が少し不明だが、払う時に感じる。	男性	70代以上	世帯主	一戸建て	南
237	自前で水源を確保し維持しているのだから、多少高価でも品質管理に努めてもらっていただければ許される。	男性	70代以上	世帯主	集合住宅	南
244	下水道料金が高い。	女性	70代以上		一戸建て	大根
248	他の光熱費よりも高いため。	女性	40代		一戸建て	南
253	年金生活なので料金の支払いに苦労しています。	女性	70代以上	世帯主	一戸建て	大根
259	秦野盆地は水が豊かな割に高いのでは?	女性	60代		一戸建て	南
261	年金生活ですので少しでも安いほうがいいです。	女性	70代以上	世帯主	集合住宅	本町
267	生活が苦しいから。	女性	40代	世帯主	集合住宅	鶴巻
270	他の地域に住んでいる人の水道料金を聞くと、同じ住居人数なのに秦野市はだいぶ高かったのでもう思いました。私は日中にほとんど使用していませんが、高いように思います。	女性	50代	世帯主	集合住宅	西
271	以前は安かったが、ここ最近ずっと高い。	女性	30代		集合住宅	本町
272	毎月かかっている料金がよく感じる。	女性	40代		一戸建て	西
275	他県の方に聞いたこと。一人いくらということもあるけど、安ければ安いほどよい。生活が大変。	女性	60代		一戸建て	大根
276	転勤にて他の市と比較して。	男性	60代	世帯主	一戸建て	南
279	なぜ、どうして値上がりしたのか知りたいです。	女性	70代以上		一戸建て	本町
285	10年前に引っ越してきた時より3倍くらい高くなっています。	女性	30代		一戸建て	本町
288	他県から転居してきたので。	女性	40代		一戸建て	南
291	下水料金の価格が特に高い。	女性	20代		一戸建て	西
292	秦野市は名水と言っているがなぜ名水を利用しないのか。個人に地下水の利用をさせて災害対策をさせないのか?	女性	20代		一戸建て	南
294	都市部との比較はできませんが、下水道料金が高いと思います。	女性	60代	世帯主	集合住宅	南
319	他の地域に比べ水道料金は秦野市は安いと聞いたことがありますが、下水道料金と合算され請求額を見た時に高いと感じてしまいます。	男性	60代	世帯主	一戸建て	東
320	水は日常生活に大切なもの。美味しさには期待できないし、期待したら高くなる。普通の水で料金は安くしてほしい。	女性	60代	世帯主	集合住宅	大根
324	水道代に対して下水道料金が高いと思います。	男性	70代以上	世帯主	一戸建て	大根
327	下水道料金が高いのに驚いた。東京から来たので、上・下とも高いのに驚いた。	女性	70代以上	世帯主	集合住宅	鶴巻
331	他の地域と比べて。	女性	70代以上		一戸建て	西
335	料金が高いから。累進率が一般家庭の現状使用量に対して率が少量から高くなりすぎる。	男性	60代	世帯主	一戸建て	北
350	みんなが高いよね・・・と言っているから、高いんだなと思う。	女性	50代		一戸建て	南
369	他の都道府県や他の地域と比較しているわけではないが、年金生活の高齢者が多くなってきていることから、せめて3割安くなればと願っています。ただし、無駄な使い方は禁止です。私は3日に一度、風呂の水を入れ替えています。	男性	70代以上	世帯主	一戸建て	西
370	上水道より下水道料の方が高めではないのか。	女性	60代		一戸建て	西
372	下水道料金が高いと思っている。	女性	40代	世帯主	一戸建て	西
375	地方の友人たちの話を比較して。	男性	70代以上	世帯主	一戸建て	南
377	下水道料金とのバランスが不明。	男性	60代	世帯主	集合住宅	西
379	家族が多いので高く感じてしまう。	女性	20代	世帯主	一戸建て	西
388	洗濯などに気兼ねなく使いたいのです。	女性	40代		一戸建て	北
389	なんとなく	男性	60代	世帯主	一戸建て	西
394	下水道の料金が高すぎる。上水道と同じにはならないのか。	男性	60代	世帯主	一戸建て	本町
401	下水道が高いと思う。	女性	70代以上	世帯主	集合住宅	鶴巻
407	下水道の部分がもう少し安くなってほしい。	女性	70代以上	世帯主	集合住宅	鶴巻
412	下水料金がつくと高い。	男性	50代	世帯主	一戸建て	大根
413	水道料金より下水道使用料が高い。	男性	70代以上	世帯主	一戸建て	北
414	3人暮らしなのに1~2万かかっている。意味が分からない。とにかく高すぎる。	女性	40代		集合住宅	鶴巻
416	水道料金は安価だが、下水料金が高価なのであまり安価とは思えない。	男性	60代	世帯主	一戸建て	東
419	以前は他市と比べても安価だったから。	女性	40代		一戸建て	南
422	下水道とあわせ月に1万円を軽く超える。	男性	60代	世帯主	一戸建て	西
430	1ヶ月4万円の時がある。	男性	60代	世帯主	一戸建て	西
437	水道料金は高いとは思わないのですが、下水道料金が少し高すぎるように思います。以前、同じ神奈川県他市から移ってきたのですが、ちょっと驚きました。水道料だけの話でしたらゴメンなさい。	女性	70代以上	世帯主	集合住宅	大根

■Q17. 秦野市の水道料金が(やや)高いと思う理由(つづき)

ID	Q17. 秦野市の水道料金が(やや)高いと思う理由	性別	年代	世帯主	住居形態	居住地区
440	下水道使用量がやや高いと思う。	男性	70代以上	世帯主	一戸建て	西
450	周りを山に囲まれ水質もよいとのこと。なのにあまり安くない、と単純に思います。	女性	70代以上	世帯主	一戸建て	東
455	他の市町村と比べて！	女性	50代		一戸建て	南
465	上下水道料になっているから。	女性	50代	世帯主	集合住宅	南
472	下水道使用料が高い。畑や水などに水やりでも水道料金がかかるので。	男性	70代以上	世帯主	集合住宅	本町
481	家族人数が多いため。安くする対応があってもよいのではないかな？	女性	30代		一戸建て	大根
482	下水料金が加わった時に思いました。でも、それも仕方ないことだと今は思っています。	女性	70代以上	世帯主	一戸建て	西
486	料金が正しいか？	男性	60代	世帯主	集合住宅	上
491	絶対費用なもので、基本料金を安くし使用分ですてほしい。	女性	40代	世帯主	集合住宅	大根
502	以前より値上がりしているから。	女性	50代	世帯主	集合住宅	鶴巻
510	従前は安かったが、再三の値上げ決定により高くなっている。	男性	20代		一戸建て	西
519	支払い金額が高い。以前、札幌に住んでいたが、秦野の方が高い気がする。	女性	60代		集合住宅	鶴巻
520	料金の値上げがよくある。下水道料金が高い。	女性	60代	世帯主	一戸建て	本町
529	他県に比べればまだ安いと思いますが、秦野は水源が豊かなはずなので以前のように安くてもよいと思います。水道料金を支払わない人からの回収をもっと改善した方がよいのではないのでしょうか。	男性	70代以上	世帯主	一戸建て	鶴巻
531	他の市町村の住民に聞いて比較して感じる。	男性	60代	世帯主	一戸建て	北
532	上水道を節約していても下水道はどうしようもない。	女性	60代		一戸建て	西
538	下水の料金が安い。	女性	60代		一戸建て	南
547	4人の大人で約2万円/2ヶ月は高いです。	女性	50代		一戸建て	本町
556	特に下水道料金が高いと思う。	男性	70代以上	世帯主	一戸建て	西
575	下水道料金が高い。もう少し下げてもらいたい。料金が水道料金の2倍もするの。ちゃんとした理由を知りたい。	女性	40代		集合住宅	北
578	水道料金の下水料が高いと思うから。	女性	30代		一戸建て	南
583	工業用水があまり使われなくなったので前回の値上げ(家庭用)反映したと聞きました。せっかく名水に選ばれたのなら、もっとペットボトルでの販売とか有効利用、利益を考えてくださればよいと思います。	男性	70代以上	世帯主	一戸建て	大根
590	以前住んでいた所に比べて値段(下水道代)が高いと感じたから。	女性	60代	世帯主	集合住宅	北
594	所得に対して高いと感じるが、諸外国にとっては高いとも言えず、概ね満足している。	男性	20代		一戸建て	本町
599	横浜市より高いから。	男性	50代	世帯主	集合住宅	本町
601	もっと水が美味しくて浄水器がなくても飲めて水道料金の安い所で生まれ育ったので・・・(秦野市は「安い」と聞きますが、はっきり言って田舎のくせに水道水は不味いので、これで高かったら納得いかない。	女性	30代		一戸建て	北
1005	水にかかる費用が他自治体より安いのに、その割に料金が高い。県の各自治体の中では安いですが、全国的に、また湧水を利用している割に高いと感じている。	男性	60代	世帯主	一戸建て	西
1006	どこもそうですが、使用量が多くなると単価が高くなるのを抑えてほしい。	女性	60代		一戸建て	西
1007	支払い金額が多い。	男性	30代		一戸建て	西
28120180	湧水地のわりに高い。	女性	50代	世帯主	一戸建て	鶴巻
28133496	上水道料金に比べて、下水道料金が高い気がする。以前は下水道施設無かったの上水道料金のみ払っていたせいかもしれません。 下水道料金の算出基準などありましたら秦野市ホームページ等で公開してほしいです。	男性	60代	世帯主	集合住宅	大根
28135843	一回に支払う金額が高く、生活を圧迫する	男性	40代		一戸建て	西
28143834	藤沢市に住んでいた時よりも料金が高いから。下水道代が高い	男性	50代	世帯主	一戸建て	大根
28151451	単純にそう思う。	男性	60代	世帯主	一戸建て	上
28161680	2ヶ月に1回の徴収になる分、まとまると高額になる	女性	40代		一戸建て	北
28161684	家計を圧迫しているため	女性	30代		集合住宅	西
28185214	他の地域に比べて高く思う	男性	70代以上	世帯主	集合住宅	鶴巻
28198517	他市区町村に比べると高いから。	男性	50代	世帯主	一戸建て	南
28199972	下水道設備をすると水道代が突然2倍になり負担が倍増する。	女性	50代		一戸建て	鶴巻
28399455	下水道がとて高額。	女性	30代	世帯主	集合住宅	東
28426355	ひと月5,000円以上かかっているから、家計費が大変。	女性	60代		一戸建て	大根

■Q22. 秦野市の水道事業に対する意見： 236 件

ID	Q22. 秦野市の水道事業に対する意見	性別	年代	世帯主	住居形態	居住地区
2	秦野市の水はおいしい！でも、下水道が少し高いと思うので、おいしい水を下水に使うのはもったいない！下水を使ってない家はうらやましいと思う。	女性	70代以上		一戸建て	西
4	私たちの命の水ですから、これからもよろしく願い致します。	女性	70代以上		一戸建て	南
8	安全な水を安定的に供給することは、公共事業として取り組むべきと考える。災害時の対策、施設の更新など長期計画を検討し示すとともに、税金の使途の優先順位を正しく判断していただきたい。検討はスピード感を持って進めてください。	女性	20代		集合住宅	南
10	秦野の水はおいしいと思います。現在の水質を維持しつつ、より安全で安定した水の供給をお願い致します。また、水道事業への市民の関心を高めるべく、水質の情報（定期的に）、水源や浄化のシステム、施設や水道管の状況についてお知らせして下さるとよいと思います。「水道」は最も大切なライフライン、私たち市民も節水に努め、感謝して使っていきたくと思っています。	女性	60代		一戸建て	鶴巻
13	使用水道料金に対して使用下水道料金のバカ高いのはなぜか？（水道料金の約1.3～1.4倍）	男性	70代以上	世帯主	一戸建て	上
14	北地区羽根の水は、夏は冷たく、冬は使用すれば暖かい水で味もおいしい。そのような水を秦野市内全域に届け、ミネラルウォーターを買わない「市」になればよいと思う。	男性	40代		集合住宅	西
16	よくわかりません？	女性	70代以上	世帯主	集合住宅	南
18	下水道加入者を増やしてほしい。水道料金が高くなるので工事をする人が少ない。工事しない家でも将来使用するので、少し負担をするシステム等、考えてほしい。	男性	70代以上	世帯主	一戸建て	鶴巻
22	水道を使えるのが当たり前になっていて、災害時のことなど考えたことがない。広報活動を望みます。	女性	60代		集合住宅	鶴巻
23	こちらに来る前は東京の町田市に住んでおりました。秦野に越してきて、水のおいさと料金の安さに驚き、同時に本当にありがたく思っています。これからも今までのように安定した料金と水のおいささを願いたいと思います。	女性	60代		一戸建て	大根
26	水道民営化に反対します。民間が営利目的で事業をすると、①災害が起こった時、水道が故障しても直してもらえない保障がない。②水道料金も営利目的なので今より値上がりする。③水道水の安全性も不安。民間事業者がお金をかけて安全に保障をつけるとは思えない。営利目的なので。④すでにフランスやイギリスで実際に民営化して失敗しているので、日本でやることはない。⑤「水」が売りの秦野の水が今よりよくなるとは思えない。よくなったとすると高額の水になると思う。	女性	60代		一戸建て	大根
29	このアンケートの結果を知らせていただきたいと思ひます。よろしく願い致します。	女性	70代以上		一戸建て	南
34	下水道の市内の100%普及を望む。	女性	70代以上		一戸建て	大根
35	いつもおいしい水を飲ませていただいており感謝しております。これからもよろしく願ひします。	男性	70代以上	世帯主	一戸建て	大根
38	市民の命を預かる水道事業を民間に委託することは絶対反対します。老朽化対策としては水道料金に上乗せして積立基金制度など導入されたいかがか。施設には耐用年数がついてまわっています。	男性	70代以上	世帯主	一戸建て	南
51	他市から10年前越してきましたが水質のよさ、水道料金の安さに安心しています。	女性	70代以上		一戸建て	西
53	老朽化した水道管は至急改善してもらいたい。	男性	50代	世帯主	一戸建て	西
54	いつもありがとうございます。	女性	60代		一戸建て	本町
55	秦野の水はおいしいし値段は安い方だと思う。子供たちは横浜と東京のマンションにいるが、秦野の水は安全で安心している。	女性	60代	世帯主	一戸建て	南
58	マンションなので個人の意見は？自治会の指示に従います。	女性	70代以上	世帯主	集合住宅	東
62	秦野市制年数と同年の私にとって、子供の頃の簡易水道のおいしい水が記憶の根底にあります。14℃の通年水温は冬の朝には湯気が立ち、夏はスイカ、トマト、きゅうりを冷やしてくれました。要は井戸水そのものでした。それを望む時代ではないのですが、戸建ての市民にはよい水が供給されるよう望みます。私自身はマンション居住であり、その恩恵は受けられないのですが、おいしい水は市民として誇りと思ひています。	女性	60代	世帯主	集合住宅	東
64	・水道料金のしくみ、水道水の水質（聞いたことがない）。水道事業の経営状況。・老朽化した水道管や施設等の更新について、どのように進めているのか（老朽程度がどのくらいなのか）。の2点について特にわかりやすく広報活動していただきたい。	男性	60代	世帯主	一戸建て	南
65	水道メーターを見に来てくれる検針員の方がとても親切で、二度ほど水漏れを教えてくれました。とても助かりました。	女性	60代		一戸建て	西
66	いろいろと難しいことがあるかと思ひますが、安全な水と低料金となるように直しく願ひします。	男性	60代	世帯主	一戸建て	西
69	質問項目をもう少し正確に。例えば、F7、問21の6、サービスを役使と捉えるのと機能と捉えるのでは重要度の違いが発生する。	男性	70代以上	世帯主	一戸建て	大根
72	名水秦野の水を将来にわたって守ってください。	女性	20代		一戸建て	大根
73	いつもおいしく安全な水を提供していただき有難うございます。今後も直しく願ひ致します。秦野市民の誇りですね！“水”は・・・災害の多い今日ですが頑張ってください。	女性	60代	世帯主	一戸建て	鶴巻
78	現状に満足しています。	女性	70代以上		集合住宅	東
85	水道管がどのように張り巡らされていて、どこが古くて、どこが新しくなったのか、地図が欲しいです。いつまでに新しくする必要があり、いつ新しくなったのか、情報が知りたいです。	女性	30代		一戸建て	大根
91	秦野市は水道の使用料金より下水使用料金の金額が他の市に比べて高すぎるので、なるべく水を使用しないようにしています。もう少し料金を抑えるにはどうしたらよいのでしょうか。	女性	70代以上	世帯主	一戸建て	本町

■Q22. 秦野市の水道事業に対する意見(つづき)

ID	Q22. 秦野市の水道事業に対する意見	性別	年代	世帯主	住居形態	居住地区
93	企業庁、企業団と協力して水質保全や安定給水に努め、料金の値上げが発生しないようにしてほしい。	男性	30代	世帯主	一戸建て	大根
97	秦野市の地理的・地形的特性を考慮した先進的・継続的な世界に類を見ないような水道事業の推進を望む。自治体としての様々な問題やそれを解決するための多くの課題はあると察しますが、中でも水道はライフラインの中で重要な位置を占めるのは他言を待たないと思います。課題の多くは相互矛盾する事柄があると思いますが、優先度や緊急性など他の評価項目も加味した的確な判断を願います。どうぞ頑張ってください。	男性	60代	世帯主	集合住宅	鶴巻
99	公共下水道と水道料金、使用に対して基準がわからない。	男性	70代以上	世帯主	一戸建て	北
102	なぜ県水道を混合しているのか？本市の水だけでできないのか？水がカルキ臭いのはなぜ？	女性	40代	世帯主	一戸建て	本町
103	トイレの排水溝、汚水ますを個人で工事に入ってもらいました。下水の臭いが家に上がってくるため。100万円以上かけて改善はしたものの、完璧に臭いが消えたわけではない。これ以上を望んではいけなかつつも、環境の上でも汚水処理に対して市でさらに考えていただけるとよいと思います。秦野の水のよさは本当に常に感謝しております。	男性	50代	世帯主	一戸建て	大根
105	もし地下水が豊富に存在するのであれば、水を多く使う企業あるいは水をセリングポイントとする企業の誘致に、秦野の活性化の可能性を検討してみてもどうですか。	男性	60代	世帯主	一戸建て	南
120	安定的な良質な水道水の供給をお願いします。震災時に耐える水道施設の整備、充実を希望します。適正な水道料の設定と継続をお願いします。	女性	70代以上		一戸建て	東
122	水道水の供給は公益性が高いので、全民営化は反対である。水道の安定した供給や水質の安全性に関わる部分（＝中核事業）は民間委託は行うべきではない。秦野市の水はおいしく、よい仕事をしていると思っている。今後も続けてもらいたい。	男性	70代以上	世帯主	一戸建て	北
124	未収金が多いと聞いたことがあります（広報か議会だよりかタウンニュース）。水道が有料であることを（小学生の教育にも多少持ち込んだりして）利用者の自覚を超長期の視点で育てることも意義があるかなと思います。	女性	60代		一戸建て	北
125	感謝。	女性	70代以上	世帯主	一戸建て	本町
126	現在のところ特に要望はありません。	男性	70代以上	世帯主	一戸建て	西
127	秦野の水道水はおいしい。安全に安定した供給に感謝しています。	男性	50代	世帯主	一戸建て	西
128	近年、気候の変化で雨が降ってません。埋め立てや公共事業で水のありがたさが足りないと思う。水はいつでも飲める状態なので、市民の水に対する考えが薄いと思います。	女性	60代	世帯主	一戸建て	西
129	特にありません。	男性	30代		一戸建て	東
135	全家庭に下水道を引くよう努力してください（引いてある家庭とそうでない家庭との差があると思います）。	女性	70代以上		一戸建て	大根
145	昨年、秦野に引っ越してきたばかりですが、他市に比べて水質のよさや料金の安さにとても驚きました。このまま安全でリーズナブルな供給を続けていってくれれば願っています。	男性	40代	世帯主	一戸建て	上
147	老朽化した水道管については計画的に更新していくよう努力していくべきことと考える。しかし、予算の面での問題であるならば多少の値上げもやむをえないことかと思う。国の民営化案には反対であるが、行政が自信をもって進めてほしい。	男性	60代	世帯主	一戸建て	西
151	秦野市の特性を生かした施策を進めてほしい。地下水が豊かな土地なので、そのあたりを考慮して。	男性	70代以上	世帯主	集合住宅	南
152	下水道について・・・事業者(お店、老人ホーム等)が詰まらせたり、異臭のするものを流す所にはペナルティを課すべき。下水道はつながっているので、近くにそのような所があると臭い思いをする。定期的に点検・注意してほしいと思う。大変だとは思いますが、市民のため直しくお願い致します。	女性	20代		一戸建て	西
156	水は人の生活にとって最も大事なものです。税金を最も充当して安価で安全で継続的な供給に努めるべきです。民間に委託してはいけない領域です。		60代	世帯主	一戸建て	大根
160	秦野市の水道は他の市(横浜市、他)に比べ安心して飲むことができますので有難いです。	女性	70代以上	世帯主	一戸建て	東
163	口座引き落とし日が年金支給日の前日というのはやめてほしい。できれば15日以後がよい。	男性	70代以上	世帯主	一戸建て	本町
167	名水秦野のPRをもっとすべきと思う。各種イベントから小さいことかもしれないが自販機の販売等もしたらどうか。市民の小さな意見が大切だと思います。	男性	70代以上	世帯主	一戸建て	本町
168	修理すべきところは早めに対策してください。	男性	30代	世帯主	集合住宅	南
172	秦野の水はおいしいことを全国的に宣伝した方がよいと思います。地下に埋まっている水道管の老朽化対策をお願いします。おいしい水をお届けいただき感謝しつつ、節水に努めたいと思います。	女性	50代	世帯主	一戸建て	大根
181	数年前、水道管を変えたとき聞きました。それから特に夏場にカルキ臭がひどくなり、秦野の水はおいしい、ということが実感できていません。	女性	60代		集合住宅	本町
182	水道事業は安全性、設備の維持等で費用のかかるのだと実感している。事業の詳細についてももっとPRすべきと思う。水は金を払っているのに安定供給されて当たり前と思っている人は多い。供給する側の苦勞、工夫、努力を消費者サイドに理解してもらおうのが、これからの水道事業を支える上で最重要と思う。	男性	70代以上	世帯主	一戸建て	西
184	早めに水道管が老朽化しているため、徐々に改善して欲しい。	男性	30代		集合住宅	本町
190	特にありません。現状のよい状態が続きますように。	男性	70代以上	世帯主	一戸建て	西

■Q22. 秦野市の水道事業に対する意見(つづき)

ID	Q22. 秦野市の水道事業に対する意見	性別	年代	世帯主	住居形態	居住地区
193	より美味しい地下水源の確保はもちろんですが、水道施設の老朽化や耐震化は既にわかっていることなので、長期計画を立案し、必要に応じた料金の値上げなどは段階的に少しずつ上乗せして、あまり負担にならないような水道事業をお願いしたい。	男性	60代	世帯主	一戸建て	西
194	以前、自宅の道路の向かいの駐車場で水道管が壊れて水が噴き出した。土地の所有者が留守だったので、水道局に電話したが「自分で所有者を見つけて対応してくれ」と言われた。そんなバカな話があるか！その後、上司と思われる人から「こちらで対応する」と連絡があったが、もう二度と水道局には関わりたくない。	女性	60代		一戸建て	西
195	秦野の美味しい水のPRと販売。くずはの泉など市民へPR。					
196	老朽化した水道管は早く直してほしいです。	女性	50代		一戸建て	東
197	水道の安定供給と水質の安全が損なわれることのないよう、よろしく願います。水は命に関わるものですから。	女性	60代		一戸建て	上
201	もう10年以上前ですが、家の前の道路の水道管の工事がありました。その後、家のすぐ前の道路端から水がしみ出ています。時により場所が移動したり濁り時もあります。隣家の方が何度か市役所や水道局に話されましたが放置状態です。そういうことがあるので、やや不信任はもっています。	女性	50代	世帯主	一戸建て	大根
207	秦野の水道水はとつてもおいしいので、私の生活の中で一番大事な水道です。少しでも下水道料金を下げてください。	女性	50代		一戸建て	西
212	水源は震災時には非常に重要であり、人間にとって欠かせないものです。水源の確保は最優先すべきと思います。	男性	70代以上	世帯主	一戸建て	北
213	道路の老朽化で市に相談しましたが、約35年位の水道管が老朽化により水が溢れ、1年に1度くらい応急処置となっています。簡易舗装でもいいですから、でこぼこの道を直してください。	女性	70代以上	世帯主	一戸建て	本町
214	民間企業にも委託する事項が今後さらにあるようならば、市民からの意見も取り入れて進めていただきたい。水は生活に一番重要であるから。民間企業に委託した場合、事故や災害時に大きな問題になる恐れがある。	男性	60代	世帯主	一戸建て	西
216	水質など現状維持でお願いしたい。水道料金については今以上に高くしないでほしい。	男性	70代以上	世帯主	一戸建て	本町
219	秦野は大山があるので水が切れることはない。職員の考え方が一番重要(働く意欲のない人が多く感じられる)。	男性	70代以上	世帯主	一戸建て	南
220	日本一おいしい水として評価されたが、今後も日本一になるとは言えない環境になりつつありますので、一市民として「一滴の大切さ」や川・池等を汚さないように努めていきたい。民間企業へ委託する方向、又は廃止する道へと世の中は進んでいくでしょうが、命には「水」と「空気」が不可欠です。市民はなくなってからでは遅いと早く気づいてほしいです(以上、主人の意見です)。	女性	60代		一戸建て	東
221	水道事業の民営化には基本的に反対です。	女性	70代以上	世帯主	一戸建て	北
223	数年前と比べると秦野市の水道料金は上がっており、インターネットで調べたところ値上げ率ランキング6位になっていた。値上げの理由について、こちらの情報収集不足かもしれないが、もう少しアピールしたほうがよいように思った。	女性	40代		一戸建て	西
232	秦野名水が置かれている所でペットボトルを利用して飲料水として使っています。味は他県と比べてみることはできませんが(味がわからない)、この点も自分で情報交換などして飲み比べていきたいと思っています。もし他との味やミネラル他の情報がありましたら資料などお願い致します。随分昔のことですが、下水道使用料が高くて検針員さんに指摘されました。日頃メーターには無関心でしたが、漏水していたんですね。すぐ近くのお店に修理を頼みましたが、パッキンの劣化が原因でした。地面まで濡れていました。検針員さんの親切な対応で応急手当をすることができ感謝しております。水道メーターを時々見る必要があると気づかされました。	女性	70代以上	世帯主	一戸建て	南
237	相当多数の市町村を移動したけど秦野の水は最高にうまいと自信をもって言える。不服はない。大災害時の対策が見えません。不安です。震源が切れたら、上下水道とも一斉に停止してしまつたらどうしよう・・・水道供給用電源の多ルート化、自家発電など備えたいですね。幹線部分から順次。	男性	70代以上	世帯主	集合住宅	南
243	漏れ水が2回ほどおきましたが、配管パッキンの劣化。2回とも検針員や水道局から直接連絡をいただきまして業者の方に補修していただきました。この時の対応が早く、しかも業者の方も親切で丁寧な工事でした。引き続き変わらない対応をよろしくお願いします。	男性	70代以上	世帯主	一戸建て	東
244	下水道料金が高い理由。電気、ガス等に比べ水道料金が高い。	女性	70代以上		一戸建て	大根
251	秦野の水は夏は冷たくともおいしいです。関係者様にはこれから生の水を安心して飲むことを期待しています。私はペットボトルの水は買いません。	女性	70代以上	世帯主	一戸建て	本町
257	いつも美味しい水道水を供給していただき有難いと思っております。いろいろご苦労はあると思いますが、なるべく料金は値上げせずに対処していただけたら助かります。	女性	70代以上	世帯主	集合住宅	南
259	効率的な運営をお願いします。	女性	60代		一戸建て	南
260	施設の耐震化とともに水道管の老朽化への対応を早急に進めてください。	男性	50代	世帯主	一戸建て	西
261	秦野の水は非常に美味しいです。水道管の取替えは適度な期間に取り替えていただいております。今後よろしくお願い致します。	女性	70代以上	世帯主	集合住宅	本町
262	とても難しい質問でした。	男性	70代以上	世帯主	集合住宅	大根

■Q22. 秦野市の水道事業に対する意見(つづき)

ID	Q22. 秦野市の水道事業に対する意見	性別	年代	世帯主	住居形態	居住地区
263	自然に恵まれて美味しい水が飲めることに感謝。どこまで民営化されればサービス向上となるのか疑問。値上げのためのダマシのようにみえてしまう(失礼)。バランスのとれた長期で(後でがっかりしない)安全安心の絵を見せていただきたい。	女性	60代		一戸建て	北
264	秦野に転居して40年になりますが、水道水は一度も止まったり不便に思ったことはなく、水質と供給に非常に満足しています。知人が隣の伊勢原市に住んでいるのですが、水道料金は秦野は安いと言われています。両市のその差は何なのでしょう。実際、秦野は安いのですか？ 検針の出入り時に扉の音と蓋の開け閉めを静かにしてほしい。	男性	70代以上	世帯主	一戸建て	本町
267	情報が乏しいので、わかりやすく情報を提供してほしい。	女性	40代	世帯主	集合住宅	鶴巻
269	秦野の水はおいしいと言われて、それを子供たちも喜んでいました。市の経営のために会社が水道事業を買取ってしまうことは絶対に避けていただきたいです。儲けの商品としての水では市民は納得しない。ガス、電気、水道はライフラインといわれるほど大切なものだと思います。	女性	50代		集合住宅	南
272	私が子供の頃には秦野の水、水道水はもって美味しかったと思います。今はなぜこんなに味が落ちたのでしょうか。知りたいです。	女性	40代		一戸建て	西
277	水の供給事業等の民営化について、水事業は生活になくはならない。そのため将来的に不安を感じる。	男性	70代以上	世帯主	一戸建て	西
279	我々が生活していく上でなくてはならないのが水道水です。種々の事業計画もあり、予算も組まれるということは大変だと思いますが、他の町の友人の話を知りましたら、我が町の下水道はすごい高い料金に思われます。これが上がった説明がほしいです(10年前より急に上がったと思います)。	女性	70代以上		一戸建て	本町
280	秦野の水は美味しいので友達にもすすめています。ずっと今のままでいてほしいです。水は生きていくのにとても大事なのです。		70代以上		一戸建て	上
286	親が中古の家を購入し、水道局に電話をしたところ、元栓を開けて使用してくださいと言われ使用を開始した。数年経ち、親が検針票に家庭用ではなく業務用で料金が計算されており、水道局に連絡したところ、確認させてくださいと訪問があり、翌日から家庭用で計算されるようになったが、数年の差額の返金もないまま終わったので残念な思いを持っていました。	女性	20代		一戸建て	東
291	下水工事を義務化して各家庭が平等だと思えるように進めてほしい(母より)。	女性	20代		一戸建て	西
292	平成30年9月に秦野市民になったのですが、おいしい水(名水)と言っているながら他県とあまり変わらない水道料金と水道の味。災害時もそうですが、日常の水(地下水)の利用を広くするインフラを考えてほしいです(水道料金の値下げ)。	女性	20代		一戸建て	南
294	水道水は十分おいしい。災害に備えて整備は必要だとは思いますが、料金が上がることに少し不安があります。民営化には反対です。事務程度にとどめてほしい。	女性	60代	世帯主	集合住宅	南
299	水道料金は安いほうだと思うが、下水道料金が高いので、上下水道料金としては他の事業体より割高ではないか。料金のクレジット払いを開始してほしい(横浜や県営水道では導入している)。施設更新のスピードを上げていくためには水道料金の値上げはやむをえないと思うが、その場合は下水道料金を値下げして、上下水道で±0となるような設定をしてみてもどうか。	女性	30代		一戸建て	大根
301	常に家庭においしい水を提供してほしい。日本全国の中で、秦野の水が美味しさNo.1になったことを機に安全な水を守り続けて頑張してほしい。	女性	40代		一戸建て	東
302	水の安定供給のためには森林保全(良質な水の保水)も大事ではないでしょうか？	女性	60代		集合住宅	南
304	特に水道管の老朽化が重要であり調査を要する。					
305	最近、水道事業の民間委託の話がマスコミ等でも出ていますが、水は人の命にかかわる大切なものなので、ずっと公共事業としてやってほしいと思います。	女性	60代		集合住宅	南
306	秦野の水道水は夏は冷たく冬は温かく、そのまま飲んでも大変おいしい。安全な水の供給に感謝しています。	男性	70代以上	世帯主	一戸建て	東
307	私は88歳です。このアンケートに時間がかりました。老人にはちょっと無理ですから考えてください。	女性	70代以上		一戸建て	南
308	未来永劫、良質で安全なおいしい水を供給してほしい。民営化はしてほしくない。	女性	40代		一戸建て	南
310	現時点で満足しています。	女性	60代		一戸建て	鶴巻
316	本市では地下水を水道水として有効に活用していると承知しているが、利用の仕方では限度ある資源でもあり、今後も安全・安心な供給や災害時への備えなどに配慮した水道水を私どもに提供していただけるようご努力をお願いしたい。市当局の皆様のご健闘とご努力を祈念しております！	男性	70代以上	世帯主	一戸建て	大根
319	年金生活になって毎月のやりくりが大変です。これ以上値上げされるものがあれば、より生活が苦しくなってきます。環境や災害への考えも必要なことは理解しておりますが、できるだけ値上げせずに対処していただきたくお願い致します。	男性	60代	世帯主	一戸建て	東
320	情報がないので特に意見はない。料金を安くしてほしいのみ。	女性	60代	世帯主	集合住宅	大根
324	水道料金に対して下水道料金が高すぎると思います。年金生活にとっては家計にたいが負担です。	男性	70代以上	世帯主	一戸建て	大根
327	秦野の水はおいしいと言われています。30年前に越してきた時は本当に美味しかった。今は慣れて普通になっている。おいしい水を永遠に！	女性	70代以上	世帯主	集合住宅	鶴巻
331	おいしい水道水の供給ありがとうございます。第二東名の工事の関係で水源の確保が心配です。	女性	70代以上		一戸建て	西

■Q22. 秦野市の水道事業に対する意見(つづき)

ID	Q22. 秦野市の水道事業に対する意見	性別	年代	世帯主	住居形態	居住地区
335	努力が足りない(安定給水、料金に対して)。下水分の料金は割合を下げるべき。	男性	60代	世帯主	一戸建て	北
336	秦野の水はおいしいし安いですよ。他の地方に長期出張した時、レオパレス等で料金を見た時に感じました。こんなご時勢ですで大変だと思いますが、技術の引継ぎや後継者育成をがんばってください。民間委託は正直不安ですが。	男性	40代		一戸建て	南
337	仕事の都合で夫が川崎市に住むようになり2年になりますが、改めて秦野の水の美味しさを実感しているところです。安全、安心な水道水の供給に多少の経済的負担は仕方ないと思います。	女性	50代		一戸建て	南
347	秦野の水は日本一であることをもっとPRする。ペットボトルは秦野市内で販売する必要はない(東京等への販促活動をしたらどうか)。	男性	60代	世帯主	一戸建て	南
348	他市に比べ地下水の利用を含め、安全で良質な水道水の供給に努力していただき感謝しています。これからも大変ですが、老朽化した水道管など施設の更新にがんばってください。	女性	70代以上	世帯主	一戸建て	南
353	時々、すぐカルキの臭い、葉くさいような臭いがする時がある。とてもそのまま飲む気にならないし、子供にも飲ませたくない。キッチンの流し台もすぐ白くなってしまふのはカルキが理由なのか・・・水で流して白く残ってしまうのはちょっと嫌。	女性	30代		一戸建て	北
354	頑張ってください！いつもお世話になってます。	男性	40代	世帯主	一戸建て	南
361	民間委託には反対です。現状のままがよいと思います。	女性	70代以上		一戸建て	東
362	高台の一戸建てに住んでいます。水道水の水圧がかなり強いと最近思いますが、JIS基準なのでしょうか？水道蛇口を止めるとドンと鳴る音がかなり気にかかります。高台に住んでいるためでしょうか今後の水漏れが心配です。	男性	50代	世帯主	一戸建て	大根
369	現在の水道水はとてもよい水質と思います。夏は冷たく、冬は温かく、地下水と思いますが安心しています。ただ、いつも心配しているのは、地震等によって水道管の破壊で水が止まってしまうのではないかと不安です。無事を祈りたいものです。	男性	70代以上	世帯主	一戸建て	西
373	いつもありがとうございます。私は水の安全性を一番に思っています。秦野市の水はこれからも安全・安心の水であってほしいです。宜しくお願い致します。	女性	30代		一戸建て	西
374	秦野市のおいしい水を安全に飲めるように、これからも宜しくお願いします。	女性	50代		集合住宅	上
375	秦野は「名水百選」の言葉が先に出てくるので「水は勝手にそこにある」感じが強く、「水は困っていないのが当たり前」が先に来ます。民間委託の話がよくでてきますが、民間業者の優良性の特定はきわめて難しく、単なる計画書では業者の本当の問題点は表面にでてこない。手抜きが幅を利かす可能性は排除できない。	男性	70代以上	世帯主	一戸建て	南
378	秦野市の水は名水に選ばれるほど品質などのよさが高い信頼があると思います。これからも現状の維持またはより良くしていただいて市民の生活の安定をお願い申し上げます。	男性	60代	世帯主	一戸建て	西
379	いつも安全でおいしい水をありがとうございます！	女性	20代	世帯主	一戸建て	西
380	大根地区に湧水を汲むことができる場所を作ってほしいです。	女性	20代		一戸建て	大根
382	実は民間に委託しているのは初耳でした。基本的なことから雑学的なことまで知る機会があるとおもしろいかもかもしれません。特に市外から初めて秦野に引っ越してきた人間は秦野の知識はゼロなので、秦野の人からしたら当たり前なことでも知りたいと思います。私がそうでした。	女性	30代		一戸建て	西
385	(ポリタンクやペットボトル)災害に備えて飲み水保管期間と備蓄の量を知りたいです。	女性	70代以上		一戸建て	大根
392	各種トラブル発生時に早期早急の対応をお願いします。将来を見据えた水道事業の促進。		70代以上	世帯主	一戸建て	西
394	安全でより美味しい水の供給に努めてください。	男性	60代	世帯主	一戸建て	本町
401	秦野の水はおいしいと思います。下水道がもう少し安くなればいいなと思います。	女性	70代以上	世帯主	集合住宅	鶴巻
404	耐震化についての質問があるが、耐震化の工事とはどのようなものか説明されていない。また、老朽化した水道管工事も問われているが、市内にどの程度老朽化した水道管があるのか説明がなく、急ぐ必要があるのか不明。質問する際には資料を添えるべきでは。	男性	60代	世帯主	一戸建て	西
410	いつも美味しい水を供給していただき有難く思っております。このようなアンケートを実施されるといことは老朽化が進んでいるのかと心配します。収入も減り、老後の生活が厳しくなってきたら今日この頃、今の水の状態を確保していただき適正な水道料金を維持していただければ有難いです。	男性	60代	世帯主	一戸建て	本町
412	人口は減る、インフラ維持は高コスト、知恵を絞ってください。	男性	50代	世帯主	一戸建て	大根
416	水道料金と下水道料金をセットにして料金が高いかどうかを比較するべきではないでしょうか？民間に頼るのではなく、市がいかに効率的に安全な水を供給するか常に考え努力していただきたいと思います。	男性	60代	世帯主	一戸建て	東
421	なぜ世帯主ではない私にこの手紙を送ってきてくださったのが疑問。たいした回答ができずに申し訳ありません。これからも「名水100選」の水として頑張ってください。	男性	20代		一戸建て	東
424	蛇口をひねれば美味しい水が出てくる、という当たり前の生活に何も考えていませんでした。すみません・・・カラカラの水無川の脇を通るとき山に雨が降っていないんだと感じ節水は意識していますが、今回このような調査をしていることを知り、今後は目を向けるように心がけます。	女性	50代		一戸建て	東
426	新潟県の水を日ごろ飲用しているので、他県の水道水を飲むと明らかな差があります。消毒臭さや、水道管からなのか下水道の臭いのようなカビ臭さのようなものが鼻につき飲めません。透明度も全然違います。水道料はとても安いと思います。それは大変助かります。民営化によって、やはり競争になり水の安全性が不安になります。災害の時に特に不安です。	女性	20代		集合住宅	
430	上下水道料金が高すぎます。	男性	60代	世帯主	一戸建て	西

■Q22. 秦野市の水道事業に対する意見(つづき)

ID	Q22. 秦野市の水道事業に対する意見	性別	年代	世帯主	住居形態	居住地区
434	民営化はできたらしてほしい。料金回収等の一部分ならよいが、維持は市営でしてほしい。	男性	30代	世帯主	集合住宅	南
435	他市へ引越し、また戻ってきたのですが、秦野の水道水はやっぱり美味しいですね！ずっと美味しく安全な水を利用できるよう、どうぞよろしくお願いします。水道管の老朽化などはとても心配なので、水道料金や税金が少し上がってももしっかり対策してほしいです。	女性	30代	世帯主	一戸建て	北
436	夏は水が冷たく安心して水道水を飲むことができ感謝しています。真夏に雨が降らなくても断水の心配もなく生活できるよう水を大切に、節水に努めたいと思います。おいしい水が飲めて幸せです。水道事業の内容や現状について、どのような機関で知ることができますか？民営化はテレビで知りました。調査の結果はいつ、どのような方法で？	女性	70代以上	世帯主	一戸建て	西
437	以前住んでいた所の水は、朝一番の水は赤く濁っていてしばらく出しっ放しにしてから使っていました。秦野に来て、あまりに水がキレイで美味しいのにただ感謝して使っております。有難うございます。皆様、天候不順な日々ではありますが、どうぞお体を大切に、お元気で仕事にお励みくださいませ。	女性	70代以上	世帯主	集合住宅	大根
438	秦野の水は「名水」なので、近辺における地域での販売網をもっと拡充してはいかがでしょうか。水道事業は公益がよいのか、あるいは民間の方がよいのか、外国のケースも含めて情報の提供があれば幸いです。	男性	60代	世帯主	一戸建て	大根
439	民営化反対です。市できちんと管理してほしいです。	女性	50代		一戸建て	本町
441	地下水が豊富な秦野市は水道料金をできるだけ上げることのないように事業の展開をこれからも続けてほしい。20年前に他市町村から秦野市に転居してきて本当によかった(水の美味しさ、水道料金を比較して)。今までの実績をさらに水道事業の市民サービスに努めていただきたい。	男性	70代以上	世帯主	一戸建て	大根
442	南矢名の戸建てに住んでいる時はとても美味しい水道水と思っていましたが、下大槻団地に来たからはカルキ臭が強くて浄水器を使わなくては飲めません。団地はタンクに貯めて供給しているのでしょうか？南矢名にいた時のおいしい水が飲みたいです！	女性	70代以上	世帯主	集合住宅	大根
453	自然に恵まれた秦野市は水資源にも恵まれて美味しい水が供給されていると思います。さらに水源の保全や水道施設の整備を続けてお願い致します。	女性	60代	世帯主	集合住宅	西
456	水道水をそのまま飲んでも安全でしょうか。	女性	60代	世帯主	集合住宅	東
460	何かするからお金がかかるから水道代値上げとするのではなく、一般企業同様ムダはないかなど、まずは市サイドで考えてほしい。老朽化した水道管問題も予想される問題であり、いざその時がきてお金の問題となるのなら、やはり運営に問題があるのではないのでしょうか。水はないと生活できません。妥当な金額で安全安心な提供をよろしくお願いします。	女性	40代		一戸建て	西
481	20年以上秦野に住み、よい水のもとで生活をさせていただいていることに大いに感謝しています。名水百選にも名を上げる名地として喜ばしくもあります。しかし、民営化により安全面、水質の劣化等は大変懸念があり、どんなに料金が見直されるといっても、おいしくない、安全性を疑うことはこの市を嫌い、疑うことと同じです。私はこの市を誇りに思っている一市民です。その市を、自分を育ててくださった土地を疑うというのは生活の幸福度も大きく左右します。この大変生活の厳しい20世紀の中で大変なわがまを申し上げますが、今でも信頼できるよう、どうか民営化だけは実行をお止めいただきたいことをここに申し上げさせていただきます。長々とした乱文、雑文、大変申し訳ありません。この先、北矢名はやし連として太鼓を指導していく自分は、永く秦野を愛していきたいです。この先の子たちが命でもある水を私と同じく誇りに思っています。百年先も変わらぬ水を信頼信用を保って与えてくださいますよう心から申し上げます。お忙しい中、お見苦しい文のお目通し、誠に感謝いたします。4月21日、菅原神社にて50年以上続くお囃子をがんばります。市のために。私が住み、生きた市への恩返しを続けていきます。	女性	30代		一戸建て	大根
485	水道管の老朽化と水道行政の問題は身近な話題であり、生活への影響も大きいものです。市職員が日頃からしっかりと仕事をしているのを知っております。この問題も適切に対処していただけるものと信じておりますので、働きすぎに留意してがんばってください。	男性	40代		集合住宅	南
486	安全な水が重要と思う。	男性	60代	世帯主	集合住宅	上
494	水道法の改正はライフラインに関わるということでずっと注目していました。マスコミ等は全然報じることはありませんでした。可決されてからチラッと触れているのを見た記憶があります。フランスの二の舞にならないようにしてほしいです。	男性	20代		一戸建て	北
495	秦野市に引っ越してきて水がおいしいので住みやすい。これからもおいしい水をよろしく願います。空気も美味しいです。	女性	70代以上	世帯主	集合住宅	南
497	浄水器を使っているのですが、フィルターの交換時に石灰様の石が溜まっている。秦野の水は石が出やすいのでは？安全な水を希望します。	女性	70代以上	世帯主	一戸建て	南
500	安全、事故、震災時の水の供給を一番心配しております。	女性	60代	世帯主	一戸建て	本町
501	いつも美味しい水道水をありがとうございます。他県の方がとても美味しいと喜んで帰ります。秦野の水は私の命です。自然環境の配慮とか地下水源の保全とか、いつも有難うございます。おいしい水道水の供給、感謝です。ご苦労様。	男性	70代以上	世帯主	集合住宅	本町
503	夏に冷たく冬に温かい水がとてもうれしい。感謝しています。	女性	70代以上		一戸建て	東
504	今後とも、安定して美味しい水の供給をお願いします。日本一になった“おいしい水”をもっと市民へのPRがあってよいのではないのでしょうか。“どこで売っているのだろうか？”など知りたいです。	女性	70代以上		一戸建て	大根
507	秦野の水の美味しさ、地下水の豊富さはあっても、それを日常には活用できていない。水道水と全く別物になっている。組み合わせで活用することはできないのでしょうか？	女性	60代	世帯主	一戸建て	本町

■Q22. 秦野市の水道事業に対する意見(つづき)

ID	Q22. 秦野市の水道事業に対する意見	性別	年代	世帯主	住居形態	居住地区
510	水道料金が高額決定されている根拠がわかりません。水源として存在する市なのになぜ！ 人件費が高給のため、職員が多いため・・・料金の値上げはしないように願います。	男性	20代		一戸建て	西
514	よそへ行って帰ってきた時、いつも思うことがあります。「秦野の水はおいしいなあ」と。秦野市の水道は秦野に住む者にとって自慢できるもの1つだと思っています。「富士山と水道の水」この2つをよそへ行った時、いつも自慢しています。自然の恵みと水道事業に携わっておられる方々に感謝しております。これからも美味しい水を飲み続けられるよう、よろしく願います。	男性	50代	世帯主	集合住宅	西
515	生まれは秦野市で、以前横浜市に1年ぐらい生活していましたが水道水から出る水は臭くて飲めませんでした。秦野に戻ってきてお水が美味しいと実感しました。実家は現在でも湧水が蛇口から出るようになっており、お水が本当においしいです。秦野のおいしい水をこれからも守っていただけると嬉しいです。料金を上げるのはうれしくありません。守るためには仕方がないのかなとも思うところありますが、生活が厳しくなるのは困ります。	女性	30代		集合住宅	東
516	水道引き込みは個人で住宅建設を行う際、時に大きな障害となりうる（土地取得に制限がかかる）。公営水道の引き込みが高額となるため、当該地の購入を諦めざるをえなくなる事態を減らしてほしい。また、そのような際、宅地内での井戸水利用を解禁してほしい。民間で地下水を大量に使用するのは事業者であり、そちらこそ制限されるべきである。	男性	50代	世帯主	一戸建て	東
520	雨水の排水に支障がある。U字溝の清掃を下水道局に再々連絡したが、なかなか現場を見に来てもらえず、多雨のたびに溢れそうになり心配した。居住地のU字溝はかなり古いので、整備や清掃を徹底し不衛生にならないようお願いしたい。	女性	60代	世帯主	一戸建て	本町
525	水道料金に関わる業務を民間に委託しているとおりましたが知りませんでした。ガッカリです。	女性	60代	世帯主	一戸建て	大根
528	日頃お世話になっていますが、水道局について正直これといってピンときません。ただ、蛇口をひねればいつでも水が出る、ということがどんなに有難いかは理解しています。料金については安いほうがいいのですが、何事も必要経費はあるので現状を維持する上ではやむをえないと考えています。都内に通勤している娘は、帰宅すると空気と水のおいしい居場所を実感すると言っています。より良きは望みません。安全、安定供給を願うばかりです。	女性	50代		一戸建て	東
529	秦野の水は皆さんの努力で十分おいしいと思います。事業向上させるのも大事ですが、いつまでも現状維持できるよう頑張ってください。	男性	70代以上	世帯主	一戸建て	鶴巻
531	以前、水道水の異臭を感じたので水道局へ電話したが、十分な対応を取ってもらえず不信感が残った。異臭を感じたのが夜間であったからか、対応したのが夜間の警備員であったようで、その時は何もできず、翌日職員に連絡するとのことであったが、翌日になっても当方への連絡はなく、再度こちらからした次第であった。そして、その回答は「こちらには他からそのような通報がないのでわかりません」とのことで、何の対応もしなかった。命に関わる通報には小さなことでも即応した対応が必要では？すぐに現場に来て調査する必要があります。このアンケートもそうですが、安全を名目に料金の値上げの承諾を得ようとしている感があるがいかが？	男性	60代	世帯主	一戸建て	北
532	もう少し広くわかりやすく情報を流してほしい。	女性	60代		一戸建て	西
533	いつもおいしい水をありがとうございます。	男性	20代		一戸建て	東
536	断水もなく安全な水を毎日供給していただき、蛇口をひねると出るという便利が当たり前のように思いますが、水道局の皆様のご努力によるものと感謝いたしております。これからも安心して安全な水を供給してくださいようお願い致します。	女性	40代	世帯主	一戸建て	大根
541	安全で良質な水道水の供給ありがとうございます。	男性	40代		一戸建て	西
545	秦野の水はおいしいと思っています。夏は冷たく冬は温かく、地からの水だと感じています。他県に行くとき沸かしてもおいしくないのを感じ、感謝しています。これからも安全な水を供給してくださいようお願い致します。	女性	70代以上		一戸建て	北
547	皆でつないだら(下水道)安くなると言われ・・・税金も上がるし水道代も上がる一方です。水道も2～3年ごとに漏れたりするので少し心配です。他の市からみると水道の供給は安定しているようですが、水道、下水道の管の老朽化はどのように毎年改善されているのか報告していただきたいです。	女性	50代		一戸建て	本町
550	水は生きていく上でなくてはならない非常に重要なものです。それを毎日届けていただいて感謝します。	男性	70代以上	世帯主	集合住宅	大根
553	アンケートを記載していく中で、災害時にも安定した供給というのが最重要であると思いました。確かに、料金は安定供給されている時は重要に感じますが、いざという時の信頼性を考えれば多少の痛みも伴ってよいと思います。あとは民営化しつつ効率化により続いていくようなご努力をお願いしたいと思います。営利を求めすぎでの品質低下だけは回避していただきたいと思ひます。	男性	40代	世帯主	一戸建て	本町
554	年金生活者だが、年金額が当初に比較して100万円近く減額されて生活を脅かしている。この調査も、水道料金値上げへの布石なのではと思われてならない。値上げは極力しない努力を希望する。	男性	70代以上	世帯主	一戸建て	大根
555	安全でうまい水道水がいつまでも供給できるよう願っています。水道事業の運営に努力していただきたいと願っています。	男性	70代以上	世帯主	一戸建て	西
562	秦野市の水道事業に携わってくださっている方々に感謝しております。ありがとうございます。災害時の水の確保やトイレの使用についてが心配です。市の広報等で今後も取り上げて一般市民の老人(私は78歳)にも理解できるようにお知らせをしてくださると有難いです。	女性	70代以上	世帯主	一戸建て	南

■Q22. 秦野市の水道事業に対する意見(つづき)

ID	Q22. 秦野市の水道事業に対する意見	性別	年代	世帯主	住居形態	居住地区
566	秦野の水はおいしいので、もっとPRをした方がよい。	女性	50代		一戸建て	鶴巻
567	水道水がおいしいです。	男性	20代		一戸建て	西
569	民間委託については、メリット、デメリット等、問題点の周知が必要。	男性	70代以上	世帯主	一戸建て	北
573	私の家でも息子や孫たちが東京や埼玉に住んでいます。時々家に帰ってきては、皆が秦野の水はおいしいと水をたくさん飲んで帰ります。秦野の自慢です。東北で起きた地震や津波も今年で8年になりますが、福島県などは復興にはまだまだのようですね。災害が起きてからでは何事も手遅れになっているようです。秦野のおいしい水や豊かな自然を守るためにも水道施設課の皆様の活動が大事です。体を大切にがんばってください。	男性	70代以上	世帯主	一戸建て	大根
574	ずっと横浜に住んでいて水道水の水をそのまま飲むということはしてませんでした。お米を炊く水も買って来た水でしてました。秦野に来て水道水をそのまま飲むことにびっくりして感心しました。最近、私も水道水を飲むようになり、秦野に馴染んできたのかなあと感じています。秦野の水は素晴らしいと思います。これからも安全、安心の水をよろしくお願い致します。	女性	30代		一戸建て	西
575	水道は満足しているが、下水道には不満。	女性	40代		集合住宅	北
576	問1は情報を取っていないので全て答えられませんでした。問13は、何か通常と変わった時には早く正しく正直に教えてほしいです。	女性	50代	世帯主	集合住宅	西
579	都内の水から比べると非常に美味しく、少しカルキが強いのが気になりますが、秦野の地域でも美味しい水の味が違うように感じています。他市等に比べて水道料金は安いと思います。水道の運営については、外国でも最終的には民営化→国営化に戻った経緯があり、秦野では民営化に対しては市民として賛成はできません。	男性	30代		一戸建て	東
580	蛇口をひねった水よりも排水の水が高いのはどうしてか、計算式など教えてください。	男性	70代以上	世帯主	一戸建て	鶴巻
592	全てのマンションは直結直圧(増圧)方式を認めてほしい。	男性	40代	世帯主	集合住宅	本町
594	水道事業の民営化および外資への売却については断固反対します。不採算地域を支えるためであれば料金の値上げもやむをえないと考えています。おいしくて安全な水をいつも安定して供給していただき本当にありがとうございます。	男性	20代		一戸建て	本町
596	市内、特に北部地区の中高地の大地(農地、宅地)の土地利用に基づく地下への水の涵養に必要性を感じます。地下タンクからの水道水の給水を考えますと、調整区域でも下水道が利用可能な区域は下水道の認可区域外でも接続ができ、安全な水を地下に戻すことを望みます。過去に工場排水による地下水の対応を思い出してください。	男性	60代	世帯主	一戸建て	北
601	今まであまり深く考えずに当たり前に水道を使っておりましたので、市の水道事業についてもっと知ってみたいと思います。「災害に備えて水を蓄えておく」というのをもっとアピールした方がいいと思います。蓄えていないお宅、結構あると思います。	女性	30代		一戸建て	北
1001	市民の命を守る大切な水を維持管理している職員の皆様のご苦勞を広く市民に伝えてください。その上で、経営の効率化を論じなければ安定供給は失われてしまうでしょう。上下水道局の皆様、これから誇りをもって事業に取り組んでいただきたく切に望んでいます。頑張ってください。	男性	70代以上	世帯主	集合住宅	鶴巻
1002	超過疎化した地域の老朽化した水道管の対策。外国では住地域の線引もあるように聞いたことがある。対策の場所等の優先順位もあるだろうが、土地の利用区分との関係もあるか。	女性	70代以上		一戸建て	東
1003	水道事業を民間委託した場合、秦野の水は賞を取ってしまったが故に業者からはプレミアム扱いされ「プレミアム水道水を維持するためのプレミアム代」として値上げされる可能性のあることを含み置くべき。地方公営事業ということで使用水量の料金収入で全ての経費をまかなっていますが、その収入減に対する経費見直しの姿勢や情報が全く伝わってきません。特に職員報酬について削減されている印象がありません。今回のモニターについて、水源地訪問がありましたが、職員の説明が全く聞き取れませんでした。普通に考えればハンディスピーカー等を持参して説明するものですが、そういう発想に考えが及んでいないあたりは前時代的な印象がうかがえます。震災で上水道が復旧したら下水道も破損の復旧が完了していると思うので、そのタイムラグの告知は重要と考えます。秦野市の「売り」はおいしい水のある盆地であり、市民としても誇れるものの一つです。その維持が経営的に危機となっているのであれば、「秦野市の資産維持」という観点のもとで秦野市が財政的に関与・援助する方策を模索するのも手と考えます。少なくとも民間委託よりは市民の賛同は得られやすいと思います。	男性	50代	世帯主	一戸建て	西
1005	水源地が外国人に買い占められている現状は大変危惧している。地方自治は何もできないですか？国レベルでの「水道事業者」から進言すべきです。	男性	60代	世帯主	一戸建て	西
1006	料金が安い(使用量が多いが)。	女性	60代		一戸建て	西
1007	特になし	男性	30代		一戸建て	西
1008	なかなかモニター事業に参加できず申し訳ありませんでした。興味はとてもあったので、土日に開催していただくと参加しやすく助かります。	女性	40代		一戸建て	南
1009	下水処理場の施設見学を土日に開催していただけたらうれしいです。	男性	40代	世帯主	一戸建て	南
1010	浄水管理センターの排水口付近の金目川の汚染の度合いが高いと教わりました。ここに湧水を大量に集中させて薄める方法を考案してほしい。	男性	60代	世帯主	一戸建て	南
28116883	水道料金の支払い方法にクレジット決算を導入してほしい。	男性	40代	世帯主	集合住宅	大根
28126296	クレジットカード支払いなどフレキシブルな支払い方法に対応してほしい	男性	40代	世帯主	一戸建て	大根
28129355	安全な水をいつもありがとうございます。お願いだから重要な部分の民営化はしないでください。	女性	50代		集合住宅	南
28133201	特になし	男性	60代	世帯主	一戸建て	北

■Q22. 秦野市の水道事業に対する意見(つづき)

ID	Q22. 秦野市の水道事業に対する意見	性別	年代	世帯主	住居形態	居住地区
28133496	普段あまり水道事業については耳にしません、普段から情報発信してほしいです。	男性	60代	世帯主	集合住宅	大根
28135266	雨の日など、カルキが強すぎるため、東京都の水並みに不味い。秦野の名水を台無しにしている。	男性	40代		一戸建て	北
28135843	特にありません	男性	40代		一戸建て	西
28136191	いつも美味しくきれいな水をありがとうございます。秦野へ転居以来ポットの内側は汚れません。とても感謝しています。このままで、絶対に民営化しないでいただきたいです。	男性	50代	世帯主	一戸建て	大根
28138191	安全で水質の良いお水を供給して頂ければと思います。	男性	40代	世帯主	一戸建て	東
28143834	料金を抑えながら水道の安定供給は大変だと思いますが、生きて行くのに必要ですし、安定供給また品質の維持を考えると公共事業としてやっていただきたい。民間に委託すると利益優先になり安定供給や品質を保てなくなる不安がある。	男性	50代	世帯主	一戸建て	大根
28151451	水道料金をクレジット払いができるようにしてほしい！！	男性	60代	世帯主	一戸建て	上
28168306	下水道利用料金が少し高く感じます。	男性	60代	世帯主	一戸建て	北
28170240	民間委託はして欲しくない。	女性	40代		一戸建て	北
28175255	秦野の水はおいしくて大好きです	女性	20代		一戸建て	西
28185214	経営改善は常に大切。品質と経営は両立が前提だと思います。	男性	70代以上	世帯主	集合住宅	鶴巻
28185589	味については現状で満足している	男性	40代		一戸建て	北
28197192	水道事業の民営化は安全な給水を妨げるとお思いますので、これからも市の直営を続けてほしいと思います。秦野市の水道を守ってください。	男性	40代		一戸建て	西
28198517	特になし	男性	50代	世帯主	一戸建て	南
28199972	特にありません	女性	50代		一戸建て	鶴巻
28259746	災害等が原因で断水が発生した場合の市の具体的な対応について公表できないでしょうか（条件設定が難しいと思いますが）。また、「災害時でも使用可能な給水設備を公共施設等に設置」、「市の給配水池の有効利用方法」、「秦野市の豊富な地下水を活用できないか（揚水方法に問題がありますか）」等々、幅広く市民に案（アイデア）を募ることは可能でしょうか。	男性	70代以上	世帯主	一戸建て	南
28268969	災害時に対する備え	男性	60代		一戸建て	本町
28290588	良い水源を持っているので、維持管理をしっかりお願いします。	男性	40代	世帯主	集合住宅	東
28292836	問題になっていますが経営で水が来なくなるとか、やはり今のままやって欲しいです！委託されて貧乏人の私たちが負担が大きくなると生きていくためにはきついです！	男性	50代	世帯主	一戸建て	西
28305715	いつも美味しいお水の供給をありがとうございます。	男性	40代	世帯主	一戸建て	南
28306202	下水道料金の抑制をぜひお願いしたい。	男性	40代	世帯主	一戸建て	西
28307260	秦野の水はおいしいと思います。水道水を飲み続けられるようにしてほしいです。	女性	40代		一戸建て	大根
28307960	水道行政に関して、コストの問題や設備の老朽化の問題があることは認識していますが、そのような財政面に関わる論点だけでなく、以下の2つの論点では、しっかりと考え、具体的な施策を進めてほしいと思います。① 水は、市民の生活や健康維持にとって、とても大切なものです。まず、生活と健康を第一とした判断で施策を進めていただきたいです。② おいしい水は、秦野市の貴重な財産です。他の市町村ではなく「秦野市に住みたい、住んでよかった」と言ってもらえるような魅力的な街にしていく上で、秦野市のおいしい水を有効に活用していただきたいです。以上の2つの論点で考えると、昨今、議論となっている水道事業の民営化に対しては慎重な姿勢をとっていただきたいです。理由は、民営化した場合、施設の運営や更新、料金の設定などが、民間企業側の事業性という物差しでの判断になるためです。民営化で先行している海外の事例では、自治体側に監察等の権限があっても、その行使が的確にできず事業性優先での施策となり、上記①の住民の生活や健康が二の次になってしまっていることがあり、住民の健康面や生活困窮者への対応に関して問題が起きています。また、民間企業の事業性という物差しでは、上記②の秦野市を魅力的な街にするといった、広い視野での投資判断はなされない、と考えるべきでしょう。以上、①、②の論点を重視した施策とするため、原則として水道事業は公営とし、また、効率化などに関しては、業務を民間に委託する形で進めるのが適切だと考えます。	女性	50代		一戸建て	大根
28326986	水源を外国人（特に中国人）に買わせないようにしてほしい	女性	30代		一戸建て	鶴巻
28403609	上下水道料金をもっと安くしてほしい。	男性	40代	世帯主	集合住宅	鶴巻
28420941	秦野の水道は他市に比べるとおいしいと思うので地下水の保全につとめ、現状維持に努めてほしい。行政はどうしても非効率になりがちだが、だからといって水道事業の民間委託はするべきではない。競争で価格を下げて事業が転売されたり外国人に人質に取られるような売られ方も想像できる。ここはしっかり守ってほしい。	男性	50代	世帯主	一戸建て	本町
28426355	大根地区の水は、本町などに比べてまずい。秦野の丹沢水が飲みたい。水道料金は、極力抑えてほしい。	女性	60代		一戸建て	大根
2003	これからも他市の方にも自慢できるような美味しく安全な水の安定供給をよろしくお願い致します。	女性	50代		一戸建て	西

V 調査票

秦野市水道事業に関する市民意識調査

～アンケートへのご協力をお願いいたします～

平素は、秦野市水道事業にご理解とご協力をいただき、誠にありがとうございます。

このたび、秦野市では、水道事業の長期的な運営指針となる「はだの水道ビジョン」の改訂に向けた基礎資料とするため、市民の皆様の水道に対するご意見やニーズ等をお聞きする意識調査を実施することといたしました。

ご記入いただいた内容は、すべて統計的に処理いたしますので、個人を特定したり、他の目的で使用したりすることはありません。

お忙しいとは存じますが、ご協力くださいますようお願い申し上げます。

【ご回答に際してのお願い】

この回答用紙またはインターネットのどちらでもご回答いただくことができます。いずれか一つの方法で、1回のみご回答ください。

◆ この回答用紙でご回答いただく場合

次ページ以降の各質問にご回答の上、同封の返信用封筒で、切手を貼らずにご返送ください。

◆ インターネットでご回答いただく場合

スマートフォンやパソコンなどから以下のURLにアクセスして、アンケート調査画面にお進みください。右下のQRコードからもアクセスしていただくことができます。

アンケート調査画面 URL: <https://gws-net.com//hadano201902>

※最初の画面でパスワード **7126** を入力してください。

(不正アクセス防止のため、個人を特定するものではありません)



ご回答締め切り日

この回答用紙でのご回答: 2019年3月8日(金)までに投函してください。

インターネットでのご回答: 2019年3月8日(金) 24:00 までに、ご回答ください。

なお、アンケートのそれぞれの質問には「○はひとつだけ」や「○はいくつでも」のように回答方法についての説明がありますので、説明にあわせてご回答ください。

【調査に関するお問い合わせ先】

秦野市 上下水道局 水道施設課 水道計画担当

電話: 0463-83-2113

FAX: 0463-82-4258

はじめに、あなたご自身のことについてお聞きします。

F1. あなたの性別を教えてください。(○は1つだけ)

- | | |
|-------|-------|
| 1. 男性 | 2. 女性 |
|-------|-------|

F2. あなたの年齢は次のどれにあてはまりますか。(○は1つだけ)

- | | | | |
|-----------|-----------|-----------|-----------|
| 1. 20歳未満 | 2. 20～29歳 | 3. 30～39歳 | 4. 40～49歳 |
| 5. 50～59歳 | 6. 60～69歳 | 7. 70歳以上 | |

F3. 現在、一緒にお住まいの方は、あなたを含めて何人ですか。(○は1つだけ)

- | | | | | |
|-------|-------|-------|-------|---------|
| 1. 1人 | 2. 2人 | 3. 3人 | 4. 4人 | 5. 5人以上 |
|-------|-------|-------|-------|---------|

F4. あなたは世帯主ですか。(○は1つだけ)

- | | |
|--------|------------|
| 1. 世帯主 | 2. 世帯主ではない |
|--------|------------|

F5. あなたが秦野市にお住まいの期間を教えてください。(○は1つだけ)

- | | | | |
|---------|---------|-----------|----------|
| 1. 5年未満 | 2. 5～9年 | 3. 10～19年 | 4. 20年以上 |
|---------|---------|-----------|----------|

F6. あなたのお住まいは、次のうちどちらですか。(○は1つだけ)

- | | |
|---------|-----------------------|
| 1. 一戸建て | 2. 集合住宅(マンション・アパートなど) |
|---------|-----------------------|

F7. あなたが現在お住まいの地区はどちらですか。(○は1つだけ)

- | | | | |
|-------|-------|------|------|
| 1. 本町 | 2. 南 | 3. 東 | 4. 北 |
| 5. 大根 | 6. 鶴巻 | 7. 西 | 8. 上 |

ここからは、秦野市の水道についてお聞きします。

問1. 秦野市の水道事業の取り組みに関する以下のそれぞれの点について、あなたはどのように 思いますか。(表中の項目ごとに○は1つずつ)

	そう思う	そう思う やや	いえない どちらとも	そう思わない あまり	思わない そう
1. 安全な水の供給に努めている	5	4	3	2	1
2. 安定した給水に努めている	5	4	3	2	1
3. おいしい水の供給に努めている	5	4	3	2	1
4. 災害対策に努めている	5	4	3	2	1
5. 水道管など施設の老朽化対策に努めている	5	4	3	2	1
6. 環境に配慮している	5	4	3	2	1
7. お客様サービスの充実に努めている	5	4	3	2	1
8. 安価な水道料金設定に努めている	5	4	3	2	1
9. 経営改善に努めている	5	4	3	2	1

問2. あなたは、ふだん飲み水として主に何を飲用していますか。(○は1つだけ)

1. 水道水をそのまま	⇒問4へ
2. 浄水器を通した水道水	
3. 沸かした水道水	
4. 市販のペットボトルの水	
5. その他()	

(問2で「1. 水道水をそのまま」以外を答えた方に)

問3. 水道水をそのまま飲まない理由は何ですか。(○はいくつでも)

1. おいしくないから
2. 安全性に不安があるから
3. 塩素臭・カルキ臭がするから
4. カビくさいから
5. にごりがあるから
6. その他()

(質問は裏面に続きます)

(すべての方に)

問4. 秦野市の水道水は、法律で定められた水質基準に適合した安全な水ですが、水道水の 水質 (味、におい等)をさらに改善するよう進めていくべきだと思いますか。(○は1つだけ)

- | |
|------------------------------------|
| 1. 水道料金が多少上がっても、できるだけ早く改善すべき |
| 2. 改善に時間がかかっても、できるだけ水道料金の値上げは抑えるべき |
| 3. 水質基準に適合しているなら、現状のままでよい |
| 4. わからない |

問5. ご自宅では、大規模な災害等に備えて飲み水を蓄えていますか。(○は1つだけ)

- | | |
|-------------------------|--------|
| 1. ポリタンクなどに水道水をくみ置いている | } ⇒問6へ |
| 2. 市販のペットボトルの水などを備蓄している | |
| 3. 特に何もしていない | ⇒問7へ |

(問5で「1」または「2」と答えた方に)

問6. ご家族1人当たりで、どれくらいの量の飲み水を備蓄されていますか。(○は1つだけ)

- | |
|------------------|
| 1. 3リットル未満 |
| 2. 3リットル～9リットル未満 |
| 3. 9リットル以上 |
| 4. わからない |

(問5で「3. 特に何もしていない」と答えた方に)

問7. ご自宅で飲み水の備蓄をされていない主な理由は何ですか。(○は1つだけ)

- | |
|---------------------------|
| 1. あまり災害の心配をしていないから |
| 2. いざとなれば国や自治体に頼れると思うから |
| 3. 水の管理や衛生面に不安があるから |
| 4. ふだんの生活が忙しくて準備する余裕がないから |
| 5. その他() |

(すべての方に)

問8. もし、大規模な災害等で一時的に水道が止まってしまった場合、一番早く知りたい情報は 何ですか。(○は1つだけ)

- | |
|--------------------|
| 1. 水道が使える区域・使えない区域 |
| 2. 応急給水を行う場所・時間 |
| 3. 仮設トイレが設置される場所 |
| 4. 水道が復旧する時期の見込み |
| 5. その他() |

問9. 水道管など水道施設の耐震化について、どのように進めていくべきだと思いますか。

(○は1つだけ)

- | |
|-------------------------------------|
| 1. 水道料金が多少上がっても、できるだけ早く進めるべき |
| 2. 耐震化に時間がかかっても、できるだけ水道料金の値上げは抑えるべき |
| 3. 水道料金が上がるなら無理に進めなくてもよい |
| 4. わからない |

問 10. あなたは、ふだんから節水を意識していますか。(○は 1つだけ)

意識している	やや意識している	どちらともいえない	あまり意識していない	意識していない
5	4	3	2	1

問11. ご自宅で、以下のような節水機器などを使用されていますか。(○はいくつでも)

- | |
|------------------|
| 1. 節水型洗濯機 |
| 2. 節水型トイレ |
| 3. 節水シャワーヘッド |
| 4. 食洗機 |
| 5. 節水洗剤 |
| 6. その他の節水機器など() |
| 7. どれも使用していない |

問12. あなたは、秦野市の水道事業に関する情報を何から得ていますか。(○は1つだけ)

- | |
|-----------------------|
| 1. 水道料金の検針票のお知らせ |
| 2. ポスター・チラシ・パンフレット |
| 3. 秦野市のホームページ |
| 4. 市の広報紙「広報はだの」 |
| 5. その他() |
| 6. 特に水道事業に関する情報は得ていない |

(質問は裏面に続きます)

問13. 秦野市の水道に関する情報として、どのようなことが知りたいですか。(〇はいくつでも)

1. 水道水の水質(水質検査の結果など)	9. 水のトラブル発生時の対処法
2. 水道料金のしくみ	10. 指定給水装置工事事業者について
3. 水道施設や浄水のしくみ	11. 水道週間などのイベント情報
4. 水道管など施設の耐震化の対応状況	12. 水道事業の経営状況
5. 工事や断水に関する情報	13. 水道事業の将来ビジョン
6. 水源の濁水情報	14. その他
7. 料金支払いなどの手続きについて	()
8. 節水など暮らしに役立つ情報	15. どれもなし

問14. あなたは、上下水道局お客様センターに電話をしたり窓口を利用したことがありますか。
(〇は1つだけ)

1. 利用したことがある	2. 利用したことはない
↓ 問 15 へ	↓ 問 16 へ

(問14で「1. 利用したことがある」と答えた方に)

問15. その際の職員の対応はいかがでしたか。(〇は1つだけ)

よかった	まあまあ よかった	ふつう	あまり よくなかった	よくなかった
5	4	3	2	1

(すべての方に)

問16. 秦野市の水道料金についてどう思いますか。(〇は1つだけ)

安い	まあまあ 安い	妥当	やや 高い	高い	わからない
5	4	3	2	1	0
↓ 問 18 へ			↓ 問 17 へ	↓ 問 18 へ	

(問16で「2. やや高い」「1. 高い」と答えた方に)

問17. 秦野市の水道料金を「やや高い」「高い」と思われる理由を教えてください。

(すべての方に)

問18. 老朽化した水道管や施設等の更新について、どのように進めていくべきだと思いますか。

(○は1つだけ)

- | |
|------------------------------------|
| 1. 水道料金が多少上がっても、できるだけ早く進めるべき |
| 2. 更新に時間がかかっても、できるだけ水道料金の値上げは抑えるべき |
| 3. 水道料金が上がるなら無理に進めなくてもよい |
| 4. わからない |

問19. 昨年、水道法の改正があり、水道事務の民営化がマスコミで取り上げられています。秦野市では、経営の効率化のため、水道料金に係わる業務を民間企業に委託していますが、あなたは水道事業の民間委託についてどのようにお考えですか。(○は1つだけ)

- | |
|-----------------------------------|
| 1. 水道料金が抑えられるなら、積極的に進めるべき |
| 2. 水道の安定供給や水質の安全性に係わらない業務なら進めてもよい |
| 3. 水道は公益事業なので、基本的に民間委託はしない方がよい |
| 4. わからない |

問20. 以下の項目のうち、水道について「最も重要」「2番目に重要」「3番目に重要」なのは、それぞれ何だとお考えですか。(表中の項目ごとに○は1つずつ)

	味のおいしさ	水質の安全性	料金の安さ	安定した給水	災害に強い水道
最も重要 (1つに○) ⇒					
2番目に重要 (1つに○) ⇒					
3番目に重要 (1つに○) ⇒					

(質問は裏面に続きます)

問21. 今後の秦野市の水道事業にとって、以下の項目はそれぞれの程度重要だと思いますか。

(表中の項目ごとに○は 1つずつ)

	非常に重要	重要	やや重要	重要でない あまり	重要でない
1. よりおいしい水道水の供給	5	4	3	2	1
2. 安全で良質な水道水の供給	5	4	3	2	1
3. 地下水源の保全／水源の確保	5	4	3	2	1
4. 事故や震災時に強い水道施設の整備	5	4	3	2	1
5. 自然環境への配慮	5	4	3	2	1
6. お客様サービスの向上	5	4	3	2	1
7. 広報活動や情報公開の促進	5	4	3	2	1
8. 人材の確保／水道に関する知識や技術の継承	5	4	3	2	1
9. 経営の効率化	5	4	3	2	1
10. 老朽化した水道管など施設の更新	5	4	3	2	1
11. 近隣自治体との連携／広域化の推進	5	4	3	2	1
12. 適正な水道料金の設定	5	4	3	2	1

問22. 最後に、秦野市の水道事業について、ご意見・ご要望などがありましたらお聞かせください。

ご協力ありがとうございました。

この調査票は、同封の返信用封筒に入れ、切手を貼らずに 3月8日(金)までにポストに投函してください。

はだの上下水道ビジョン
- 秦野の上下水道の「今まで」と「これから」 -
令和3（2021）年3月
秦野市上下水道局
TEL0463（81）4113
〒257-0005 秦野市上大槻 190